

# m4 WR



Montaż – film  
Obsługa – film  
Ustawienia – film

[www.vdocyclecomputing.com/service](http://www.vdocyclecomputing.com/service)

## Wstęp

Gratulujemy.  
Decydując się na zakup komputera VDO wybrali Państwo zaawansowane technologicznie urządzenie wysokiej jakości. Aby optymalnie korzystać z komputera, należy dokładnie zapoznać się z instrukcją obsługi. Zawarte są tutaj wszystkie wskazówki dotyczące eksploatacji, jak i inne pożyteczne rady. Życzymy Państwu wiele przyjemności podczas jazdy z komputerem VDO.

Cycle Parts GmbH

## Zawartość opakowania

W pierwszej kolejności należy sprawdzić, czy opakowanie jest kompletne:

- 1 komputer VDO
- 1 bateria do komputera
- 1 uniwersalny uchwyt na kierownicę z przewodem i czujnikiem
- 1 magnes na szprychę (z klipsem)
- opaski kablowe do montażu uchwytu i czujnika
- 1 skrócona instrukcja obsługi

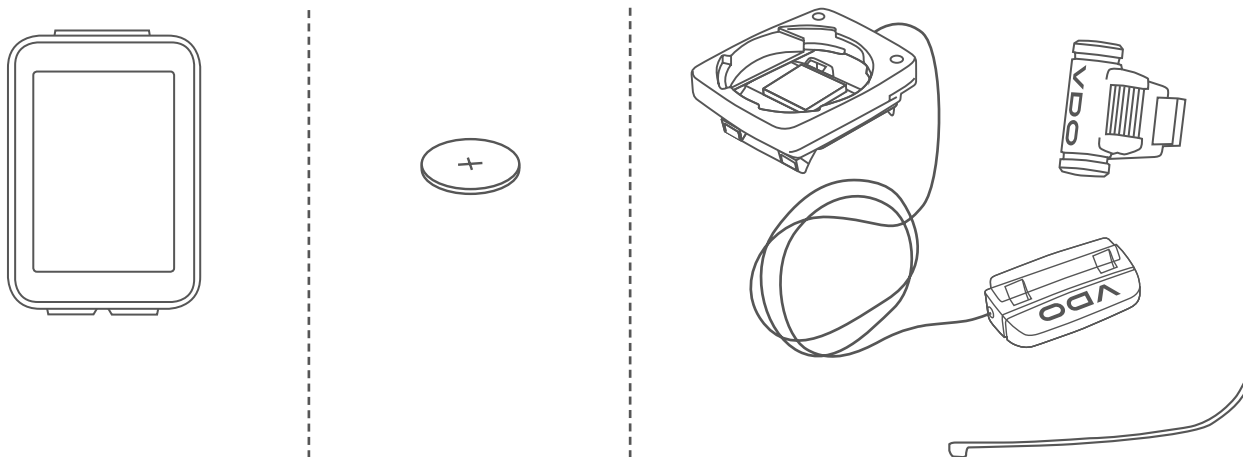

## Spis treści

|  |           |  |           |
|--|-----------|--|-----------|
| <b>Wyświetlacz</b> .....                             | <b>04</b> | <b>Ustawienia nawigatora</b> .....                       | <b>38</b> |
| <b>Przyciski</b> .....                               | <b>06</b> | <b>Zerowanie nawigatora</b> .....                        | <b>39</b> |
| <b>Funkcje</b> .....                                 | <b>07</b> | <b>Licznik dystansu (Trip Section Counter)</b> .....     | <b>40</b> |
| <b>Przegląd wartości zbiorczych</b> .....            | <b>11</b> | <b>Zerowanie licznika dystansu</b> .....                 | <b>41</b> |
| <b>Obsługa podczas jazdy</b> .....                   | <b>13</b> | <b>Zerowanie danych trasy po zakończeniu jazdy</b> ..... | <b>41</b> |
| <b>Tryb oczekiwania</b> .....                        | <b>13</b> | <b>Wybór koła – koło 1 lub koło 2</b> .....              | <b>42</b> |
| <b>Montaż uchwytu na kierownicę i czujnika</b> ..... | <b>14</b> | <b>Rekalibracja wysokości przed startem</b> .....        | <b>43</b> |
| <b>Umieszczanie komputera w uchwycie</b> .....       | <b>15</b> | <b>Tryb podświetlania</b> .....                          | <b>46</b> |
| <b>Kontrola działania</b> .....                      | <b>15</b> | <b>Wyświetlanie stanu baterii</b> .....                  | <b>47</b> |
| <b>Ustawienia</b> .....                              | <b>16</b> | <b>Wymiana baterii w komputerze</b> .....                | <b>47</b> |
| Język .....  | 16        | <b>Warunki gwarancji</b> .....                           | <b>48</b> |
| Jednostka miary .....                                | 18        | <b>Usuwanie usterek</b> .....                            | <b>49</b> |
| Obwód koła .....                                     | 20        | <b>Dane techniczne</b> .....                             | <b>50</b> |
| Godzina .....  | 24        |  |           |
| Wysokość startowa .....                              | 26        |  |           |
| Aktualna wysokość .....                              | 27        |  |           |
| Całkowity dystans .....                              | 30        |  |           |
| Całkowity czas jazdy .....                           | 32        |  |           |
| Przewyższenie w górę .....                           | 34        |  |           |
| Przewyższenie w dół .....                            | 36        |  |           |

## Wyświetlacz

Komputer VDO M4 posiada duży, czytelny wyświetlacz. Wyświetlacz dzieli się na **4 obszary**.

### Obszar 1:

W górnym obszarze stale wyświetlana jest aktualna wysokość.

### Obszar 2:

Poniżej stale wyświetlana jest aktualna prędkość.

### Obszar 3:

W środkowym obszarze widnieje opis wybranej funkcji wyświetlacza w postaci tekstowej.

### Obszar 4:

W dolnym obszarze wyświetlana jest wartość wybranej funkcji.

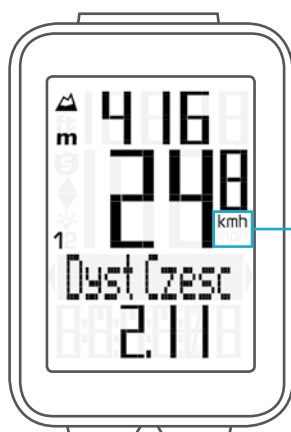
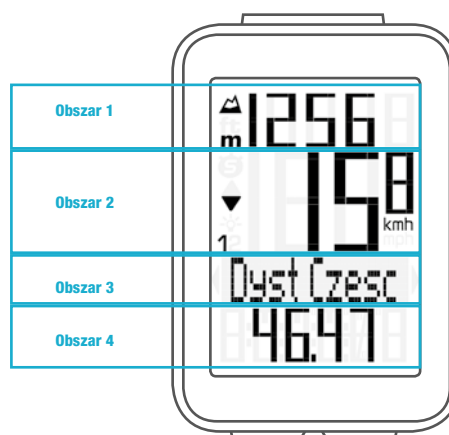

W prawym obszarze wyświetlacza, poniżej informacji o prędkości, wyświetlana jest jednostka kmh lub mph.

## Wyświetlacz

W lewym obszarze wyświetlacza, obok informacji o prędkości, znajdują się symbole:

„**S**”:

Symbol wyświetla się, gdy został uruchomiony licznik dystansu.

Dokładniejszy opis licznika dystansu znajduje się na stronie 40.

„**1**” lub „**2**”

Komputer VDO M4 może obsługiwać 2 rowery.

Symbole na wyświetlaczu 1 i 2 wskazują, czy komputer pracuje w oparciu o ustawienia dla roweru 1 czy dla roweru 2.

Przełączanie między rowerem 1 a rowerem 2 opisane jest na stronie 42.

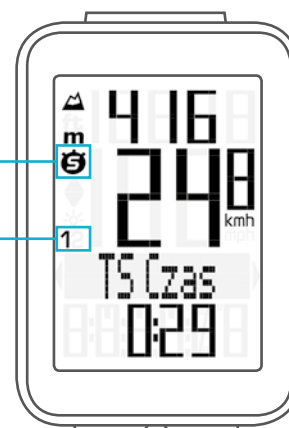

„**Strzałka UP/Strzałka DOWN**” ▲ ▼

Strzałki pokazują, czy rower porusza się z większą czy z mniejszą prędkością niż aktualna średnia prędkość.

**Światło ON/OFF** ☀

Ten symbol pokazuje, czy tryb podświetlania ekranu jest włączony, czy wyłączony.



**Strzałki na prawo i na lewo** od opisu wybranej funkcji wyświetlacza.

Strzałki te pokazują w trybie ustawień, że możliwe jest poruszanie się po menu za pomocą przycisku BIKE lub ALTI.

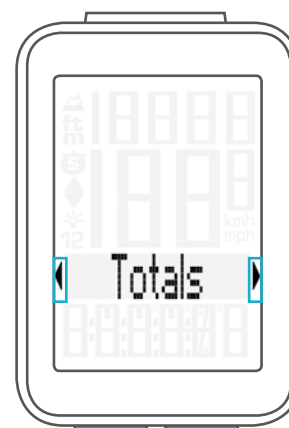

## Przyciski

Komputer VDO M4 ma 3 przyciski.

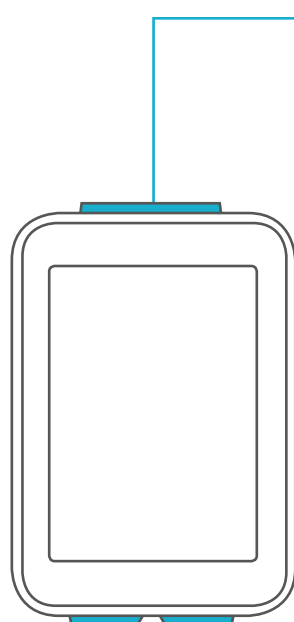

### SET

#### W trybie funkcji:

- przewijanie do tyłu w menu funkcji
- otwieranie menu ustawień (przytrzymać wciśnięty)
- wywołanie wartości całkowitych dla odcinka i czasu jazdy, Przewyższenie w górę/dół (przytrzymać wciśnięty)

#### W trybie ustawień:

- otwieranie ustawień
- potwierdzanie gotowych ustawień
- zakończenie trybu ustawień, powrót do trybu funkcji

### ALTI

#### W trybie funkcji:

- wywołanie funkcji wysokości (przewijanie do przodu w menu funkcji)
- wybór wysokości startowej, ustawianie aktualnej wysokości, rekalicbracja wysokości przed startem (przytrzymać wciśnięty)

#### W trybie ustawień:

- poruszanie się w menu ustawień (do tyłu)
- zmiana ustawianych danych (zmniejszanie)

### BIKE

#### W trybie funkcji:

- wywołanie funkcji roweru (przewijanie do przodu w menu funkcji)
- zerowanie danych trasy (przytrzymać wciśnięty)

#### W trybie ustawień:

- poruszanie się w menu ustawień (do przodu)
- zmiana ustawianych danych (zwiększanie)
- zakończenie trybu ustawień, powrót do trybu funkcji

## Funkcje

Komputer VDO M4 wyposażony jest w następujące funkcje:

### Aktualna prędkość

Aktualna prędkość jest stale wyświetlana na ekranie.  
Dla obwodu koła 2155 mm maksymalna możliwa prędkość wynosi 199 kmh lub 124 mph.



### Aktualna wysokość

Aktualna wysokość jest stale wyświetlana na ekranie.



## Funkcje przycisku BIKE

Przycisk **BIKE** posiada następujące funkcje:

### Aktualny dystans

Aktualny dystans (dystans aktualnej trasy) może wynosić do 9999,99 km lub mil. W przypadku przekroczenia tej wartości liczenie dystansu aktualnej trasy rozpoczyna się od zera.



### Aktualny czas jazdy

Aktualny czas jazdy (czas jazdy aktualnej trasy) wynosi maks. 99:59:59 HH:MM:SS.

W przypadku przekroczenia tej wartości liczenie czasu jazdy rozpoczyna się od zera.



## Funkcje przycisku BIKE

### Prędkość średnia

dla aktualnej trasy

Prędkość średnia podawana jest z dokładnością do 2 miejsc po przecinku.



### Prędkość maksymalna

dla aktualnej trasy

Prędkość maksymalna podawana jest z dokładnością do 2 miejsc po przecinku.



### Czas częściowy

Komputer VDO M4 jest wyposażony w licznik dystansu (Trip Section Counter).

Licznik dystansu jest porównywalny do stopera.

Gdy licznik dystansu jest włączony, rejestrowany jest **czas częściowy**, jak w przypadku stopera.

Dodatkowo przy włączonym liczniku dystansu rejestrowany jest także **dystans częściowy**.

Licznik dystansu uruchamiany jest za pomocą kombinacji klawiszy **BIKE + SET** (oba przyciski równocześnie KRÓTKO przycisnąć) i w ten sam sposób zatrzymywany.

**UWAGA:** Licznik dystansu zatrzymuje się automatycznie, gdy prędkość wyniesie ZERO.

Dokładniejszy opis licznika dystansu znajduje się na stronie 40.

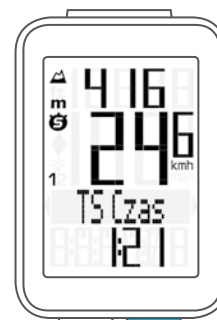

### Dystans częściowy

pokazuje dystans przejechany z uruchomionym licznikiem dystansu.

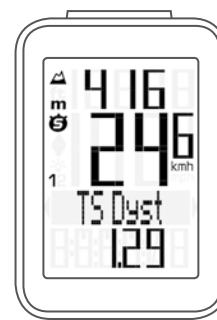



## Funkcje przycisku BIKE

### Nawigator

Nawigator to DRUGI, całkowicie niezależny dzienny licznik dystansu.

Nawigator służy do pomiaru dystansów częściowych. Nawigator jest bardzo przydatny, gdy pokonywana jest trasa na podstawie książki drogowej („Roadbook”).

Nawigator może:

- być zerowany dowolnie często i niezależnie od dziennego licznika dystansu
- zostać ustawiony na określoną wartość
- liczyć w przód lub w tył od tej wartości

Obsługa nawigatora została opisana na stronie 38.



### Temperatura

Komputer VDO M4 wyświetla temperaturę.

Temperatura jest wyświetlana z dokładnością do 0,1 stopnia.

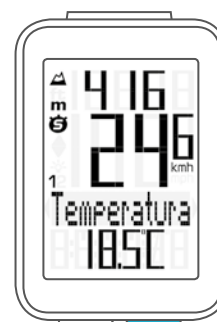

### Godzina

Tutaj wyświetlana jest aktualna godzina w trybie 24 H lub 12 H.

Ustawianie godziny opisano na stronie 24.

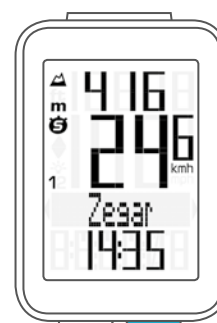

## Funkcje przycisku ALTI

Przycisk **ALTI** służy do wyświetlania następujących informacji dotyczących wysokości:

### Aktualne wzniesienie/spadek

Wyświetlanie wzniesienia/spadku w procentach.



### Przewyższenie w górę

Tutaj wyświetlane jest pokonane przewyższenie w górę dla aktualnej trasy.



### Wysokość maksymalna

Tutaj wyświetlana jest maksymalna osiągnięta wysokość dla aktualnej trasy. Wartość jest aktualizowana, gdy zostanie osiągnięta nowa wysokość.



### Średnie wzniesienie

Tutaj wyświetlane jest średnie wzniesienie dla aktualnej trasy.



### Maksymalne wzniesienie

Tutaj wyświetlane jest dotychczas osiągnięte maksymalne wzniesienie dla aktualnej trasy.



## Funkcje przycisku ALTI

### Przewyższenie w dół

Ta funkcja umożliwia wyświetlenie pokonanego przewyższenia w dół dla aktualnej trasy.

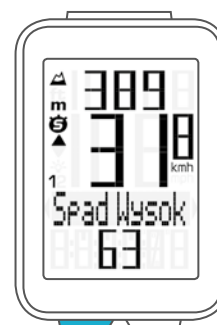

### Średni spadek

Ta funkcja pokazuje średni spadek dla aktualnej trasy.

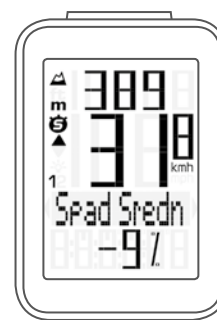

### Maksymalny spadek

Tutaj wyświetlany jest dotychczas osiągnięty maksymalny spadek dla aktualnej trasy.

Wartość jest aktualizowana, gdy podczas jazdy zostanie pokonany odcinek trasy o większym nachyleniu.

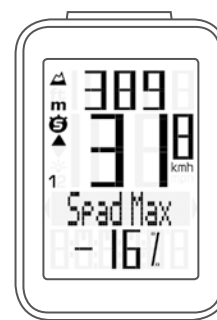

## Przegląd wartości zbiorczych

Wartości zbiorcze dla pokonanego odcinka, czas jazdy, dane dotyczące wysokości wyświetlane są oddzielnie od danych AKTUALNEJ trasy.

**W tym celu należy przytrzymać wciśnięty przycisk SET**, dopóki nie otworzy się menu.

Za pomocą **przycisku SET** należy wyświetlić **wartości zbiorcze**.

Za pomocą **przycisku BIKE** lub **ALTI** można poruszać się w menu **wartości zbiorczych (Totals)**.

Najpierw wyświetlany jest całkowity dystans 1 (suma wszystkich pojedynczych tras pokonanych rowerem 1).

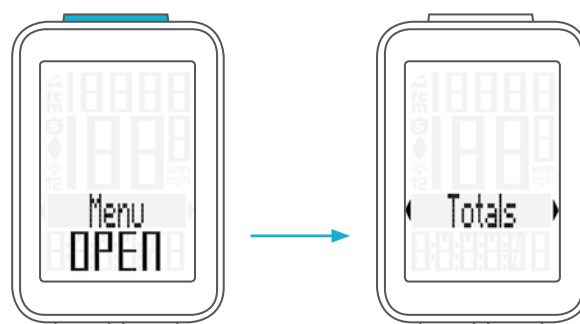

## Przegląd wartości zbiorczych

### Całkowity dystans 1

(suma wszystkich tras dziennych dla roweru 1)

Całkowity dystans może wynosić maks. 99 999 km lub mil. W przypadku przekroczenia tej wartości liczenie dystansu całkowitego rozpoczyna się od zera.

Jeśli po przełączeniu mil na km wynik przeliczenia jest wyższy niż 100 000 km, licznik dystansu całkowitego jest resetowany do zera.

Za pomocą **przycisku BIKE** można przejść do wyświetlania **całkowitego czasu jazdy** (suma wszystkich tras dziennych)

Całkowity czas jazdy wynosi maks. 9999:59 HHHH:MM. W przypadku przekroczenia tej wartości liczenie całkowitego czasu jazdy rozpoczyna się od zera.



Za pomocą **przycisku BIKE** można przejść do wyświetlania **rocznego przewyższenia w górę dla roweru 1**



Za pomocą **przycisku BIKE** można przejść do wyświetlania **rocznego przewyższenia w dół dla roweru 1**



**Jeśli komputer obsługiwał także rower 2, ponowne naciśnięcie przycisku BIKE spowoduje wyświetlenie wartości dla roweru 2.**

**Można tutaj wyświetlić także wartości zbiorcze (suma wartości dla roweru 1 plus rower 2).**

Za pomocą **przycisku SET (przytrzymać wciśnięty)** można powrócić z trybu wyświetlania wartości zbiorczych do normalnego trybu funkcji.

## Obsługa podczas jazdy

Podczas jazdy funkcje wyświetlania można wywołać za pomocą przycisku **BIKE** i przycisku **ALTI** (**przewijanie do przodu w menu funkcji**).

Za pomocą krótkiego przyciśnięcia przycisku **BIKE** lub przycisku **ALTI** można przejść do następnej funkcji ekranu.

Za pomocą krótkiego przyciśnięcia **przycisku SET** można także przemieszczać się **wstecz** w menu funkcji. W ten sposób można szybko wyświetlić wybraną funkcję na ekranie.



## Tryb oczekiwania

Jeśli nastąpi przerwa podczas jazdy, gdy **komputer M4 jest umieszczony w uchwycie** urządzenie przełączy się po **5 minutach** na **tryb oczekiwania**.

Na wyświetlaczu pojawi się oznaczenie modelu VDO M4 i godzina.

Jeśli po przerwie jazda zostanie wznowiona, komputer VDO M4 uruchomi się **automatycznie**.

Komputer VDO M4 natychmiast przełączy się na tryb funkcji. Zostanie wyświetlona aktualna prędkość i odcinek.

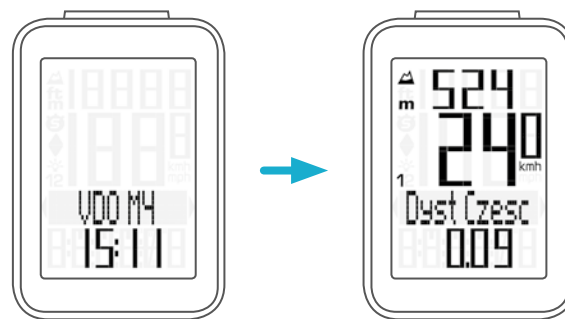

## Montaż uchwytu i czujników

Należy rozpocząć od montażu czujnika i magnesu

### KROK 1

Pod czujnik należy podłożyć gumową podkładkę. Czujnik zamontować po tej stronie widelca, po której będzie zamontowany komputer na kierownicy (po lewej lub prawej stronie), za pomocą dołączonej opaski kablowej (dosyć luźno, jeszcze nie dociągając).

**UWAGA:** Znacznik czujnika powinien wskazywać w kierunku szprych.

W zależności od ilości wolnego miejsca czujnik można zamontować na widelcu z przodu, po stronie wewnętrznej lub z tyłu.

### KROK 2

Owinąć magnes wokół szprychy zewnętrznej. Podłużny rdzeń magnesu wskazuje logotypem VDO w kierunku czujnika. Ustawić magnes w miejscu znacznika na czujniku w odstępie ok. 1-5 mm.

### KROK 3

Czujnik i magnes ustawić i przymocować w ostatecznej pozycji:  
Dociągnąć opaskę kablową i mocno docisnąć magnes.

### KROK 4

Poprowadzić kabel wzdłuż widelca aż do mostka widelca. Następnie poprowadzić kabel wokół przewodów hamulca aż do kierownicy.

### KROK 5

Wybrać montaż na kierownicy lub na mostku, odpowiednio obrócić stopkę uchwytu na kierownicy o 90°. W tym celu poluzować śruby uchwytu, wyjąć stopkę, obrócić o 90°, osadzić w odpowiednim położeniu i ponownie dokręcić śruby.

**UWAGA:** Nie przekręcić śrub.

### KROK 6

Przeprowadzić opaski kablowe przez otwory w uchwycie na kierownicę, owinąć wokół kierownicy lub mostka i naciągnąć (jeszcze nie dociągając).

### KROK 7

Montaż na kierownicy: ustawić kąt nachylenia komputera, aby uzyskać optymalną czytelność wyświetlacza.

Dociągnąć opaski kablowe.

Wystające końcówki opasek kablowych obciąć obcęgi.

Na naszej stronie internetowej można zobaczyć film z instrukcjami dotyczącymi montażu.  
[www.vdocyclecomputing.com/service](http://www.vdocyclecomputing.com/service)

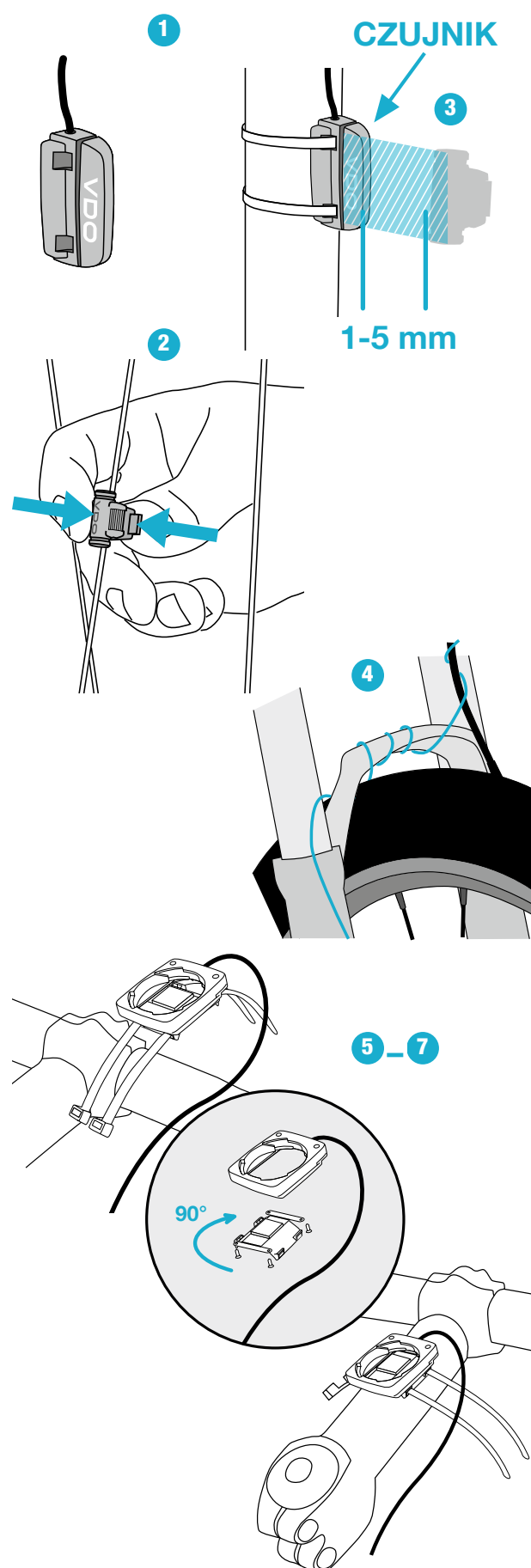

## Umieszczanie komputera w uchwycie na kierownicy

System VDO Twist-Click łączy bezpiecznie komputer z uchwytem na kierownicy.

### Sposób postępowania:

#### KROK 1

Umieścić komputer w uchwycie w pozycji godziny 10:00.

#### KROK 2

Przekręcić komputer w prawo do pozycji godziny 12:00 i zatrzasnąć w uchwycie. Podczas przekręcania musi być odczuwalny wyraźny opór.

#### KROK 3

Aby wyjąć komputer, należy przekręcić go w lewo (nie naciskając ani nie ciągnąc).

Pomoc: **P**rymocowanie w **p**rawo, **l**uzowanie w **l**ewo



## Kontrola działania

Po zamontowaniu systemu należy sprawdzić jego działanie.

### Sposób postępowania:

- umieścić komputer w uchwycie
- unieść przednie koło i obrócić
- teraz na komputerze powinna wyświetlić się prędkość.

Jeśli prędkość się nie wyświetla, przyczyn może być kilka. Możliwe przyczyny opisano w rozdziale „**Usuwanie usterek**”.

## Ustawienia – język

W komputerze VDO M4 można ustawić następujące języki wyświetlacza:

- niemiecki
- angielski
- francuski
- włoski
- hiszpański
- holenderski
- polski

### Sposób postępowania:

**Przytrzymać wciśnięty przycisk SET**, dopóki nie otworzy się menu.

Najpierw na wyświetlaczu pojawią się **Totals (wartości zbiorcze)**.

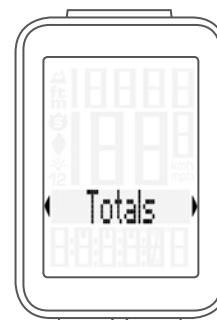

Za pomocą **przycisku BIKE** można przejść do **Ustawien**.



Menu ustawień można otworzyć za pomocą **przycisku SET**. Na wyświetlaczu pojawi się napis „**Language**“.



Za pomocą **przycisku SET** można otworzyć ustawienia **języka**.

Miga napis „**English**”.

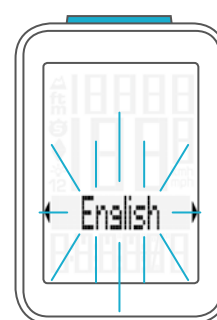



## Ustawienia – język

Za pomocą **przycisku BIKE** lub **ALTI** można wybrać inny język.



Za pomocą **przycisku SET** należy potwierdzić ustawienia języka.

Na wyświetlaczu pojawi się komunikat zwrotny **Set OK**.

W celu dokonania dalszych ustawień należy przejść za pomocą **przycisku BIKE** lub **przycisku ALTI** do innych ustawień.

Aby wyjść z menu ustawień, **należy przytrzymać wciśnięty przycisk SET lub BIKE**.

Menu ustawień zostanie zamknięte.  
Komputer VDO M4 powróci do trybu funkcji.



## Ustawienia – jednostka miary

W ustawieniach jednostki miary można ustalić formaty pomiaru dla:

- prędkości (kmh lub mph)
- wysokości (metry lub stopy)
- temperatury (C lub F)
- godziny (24 godz. lub 12 godz. z AM/PM)

### Sposób postępowania:

**Przytrzymać wciśnięty przycisk SET**, dopóki nie otworzy się menu.

Z funkcji **Totals** należy przejść za pomocą **przycisku BIKE** do funkcji **Ustawien**.

Za pomocą **przycisku SET** należy otworzyć ustawienia. Na wyświetlaczu pojawi się napis „Language”.

Za pomocą **przycisku BIKE** lub **przycisku ALTI** można przejść do ustawień dla **jednostki miary (Wymiary)**.

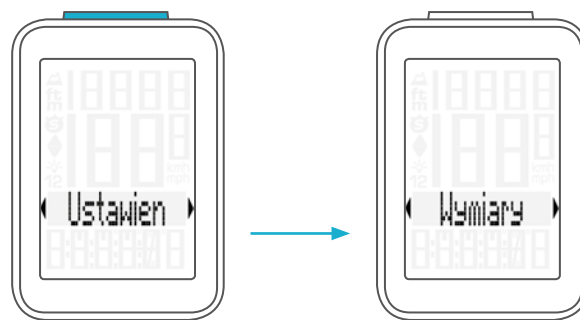
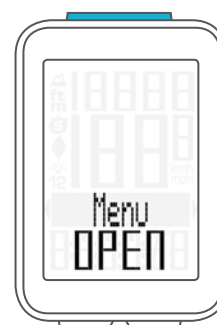

Menu ustawień jednostki miary można otworzyć za pomocą **przycisku SET**.

Najpierw należy ustawić jednostkę miary dla **prędkości**.

W dolnym obszarze wyświetlacza miga napis „KMH”.

Za pomocą **przycisku BIKE** można przełączyć jednostkę na „MPH”.

Ustawienia należy potwierdzić za pomocą **przycisku SET**.

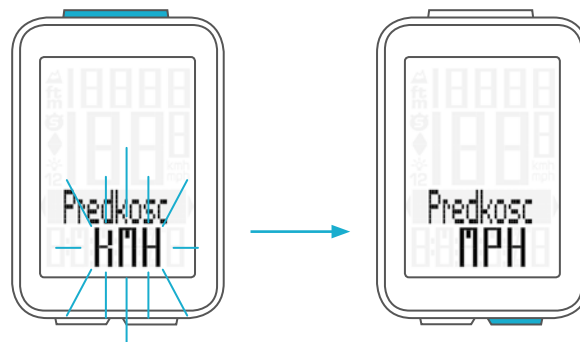

Następnie na wyświetlaczu pojawi się menu ustawień dla jednostki **temperatury**.

Tutaj można ustawić, czy temperatura ma być wyświetlana w **stopniach Celsjusza** czy w **stopniach Fahrenheita**.

Za pomocą **przycisku BIKE** należy dokonać wyboru.

Za pomocą **przycisku SET** należy potwierdzić wybór.

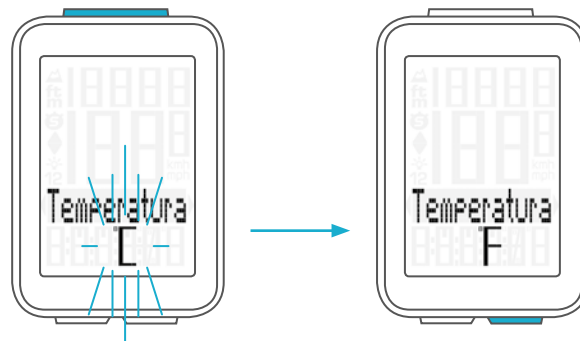

Teraz można wybrać jednostkę miary dla **wysokości**, metr lub stopę.

Za pomocą **przycisku BIKE** można dokonać wyboru między **metrem** a **stopą**.

Ustawienia należy potwierdzić za pomocą **przycisku SET**.

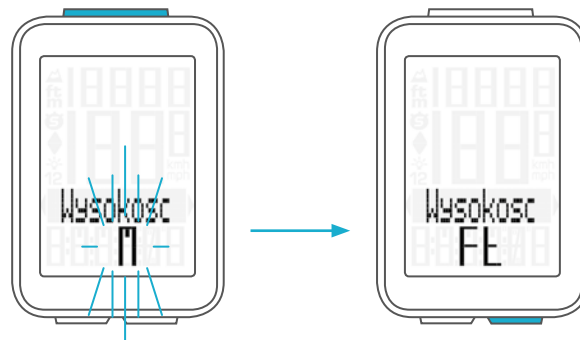

## Ustawienia – jednostka miary

Na wyświetlaczu pojawi się teraz menu ustawień dla **formatu godziny**. Tutaj można ustawić format **24-godzinny** lub **12-godzinny** z dopiskiem AM/PM.

Wyboru należy dokonać za pomocą **przycisku BIKE**.

Za pomocą **przycisku SET** należy potwierdzić wybór.

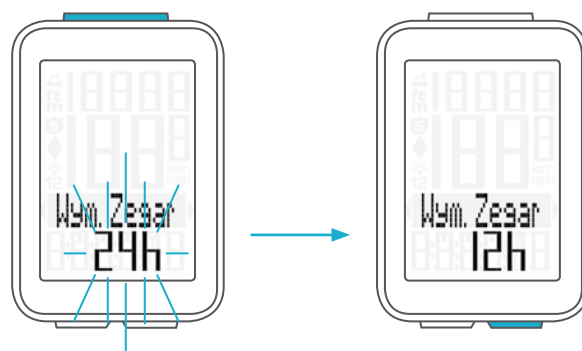

Na wyświetlaczu pojawi się komunikat zwrotny **Set OK**.

W celu dokonania dalszych ustawień należy przejść za pomocą **przycisku BIKE** lub **przycisku ALTI** do innych ustawień.

Aby wyjść z menu ustawień, **należy przytrzymać wciśnięty przycisk SET lub BIKE**.

Menu ustawień zostanie zamknięte.

Komputer VDO M4 powróci do trybu funkcji.



## Ustawienia – obwód koła/wielkość koła

W komputerze VDO M4 można ustawić obwód toczenia koła roweru w milimetrach lub wybrać odpowiednią wartość z tabeli rozmiarów kół.

Im dokładniejsze będzie to ustawienie, tym dokładniejsza będzie informacja o prędkości oraz pomiar pokonanego dystansu. W tabeli rozmiarów kół można odczytać wartości dla danego koła i wprowadzić je do komputera.

**UWAGA:** Wartości podane w tabeli są wartościami przybliżonymi. Wartości rzeczywiste mogą się różnić od wartości podanych w tabeli w zależności od producenta i profilu opon.

Jeśli wielkość koła danego roweru nie została podana w tabeli, możliwe jest dokonanie dokładnego pomiaru obwodu toczenia koła.

### Sposób postępowania:

#### KROK 1

Ustawić rower prosto. Koło, na którym ma być zamocowany czujnik, ustawić tak, aby wentyl znajdował się dokładnie przy ziemi. Należy pamiętać o tym, aby koło było napompowane odpowiednio do warunków. Zaznaczyć pozycję wentyla na ziemi za pomocą kreski lub taśmy klejącej.

#### KROK 2

Przesunąć rower prosto do przodu do momentu, gdy wentyl ponownie znajdzie się bezpośrednio przy ziemi. Ponownie zaznaczyć pozycję wentyla na ziemi za pomocą kreski lub paska taśmy klejącej.

#### KROK 3

Odstęp między oboma zaznaczeniami odpowiada obwodowi koła (wielkości koła) w milimetrach.

| Rozmiar opony | ETRTO  | KMH<br>Obwód koła<br>w mm | MPH<br>Obwód koła<br>w calach |
|---------------|--------|---------------------------|-------------------------------|
| 16 x 1,75     | 47-305 | 1272                      | 50,1                          |
| 20 x 1,75     | 47-406 | 1590                      | 62,6                          |
| 24 x 1,75     | 47-507 | 1907                      | 75,1                          |
| 26 x 1,5      | 40-559 | 2026                      | 79,8                          |
| 26 x 1,75     | 47-559 | 2070                      | 81,5                          |
| 26 x 1,9      |        | 2089                      | 82,2                          |
| 26 x 2,00     | 50-559 | 2114                      | 83,2                          |
| 26 x 2,10     | 54-559 | 2125                      | 83,7                          |
| 26 x 2,25     | 57-559 | 2145                      | 84,4                          |
| 26 x 2,35     | 60-559 | 2160                      | 85,0                          |
| 26 x 2,40     | 62-559 | 2170                      | 85,4                          |
| 28 x 1,5      | 40-622 | 2224                      | 87,6                          |
| 28 x 1,6      | 42-622 | 2235                      | 88,0                          |
| 28 x 1,75     | 47-622 | 2268                      | 89,3                          |
| 29 x 2,10     | 54-622 | 2295                      | 90,4                          |
| 29 x 2,25     | 57-622 | 2288                      | 90,1                          |
| 29 x 2,40     | 62-622 | 2300                      | 90,6                          |
| 650 B         |        | 2100                      | 82,7                          |
| 700 x 18C     | 18-622 | 2102                      | 82,8                          |
| 700 x 20C     | 20-622 | 2114                      | 83,2                          |
| 700 x 23C     | 23-622 | 2095                      | 82,5                          |
| 700 x 25C     | 25-622 | 2146                      | 84,5                          |
| 700 x 30C     | 30-622 | 2149                      | 84,6                          |
| 700 x 32C     | 32-622 | 2174                      | 85,6                          |
| 700 x 38C     | 38-622 | 2224                      | 87,6                          |

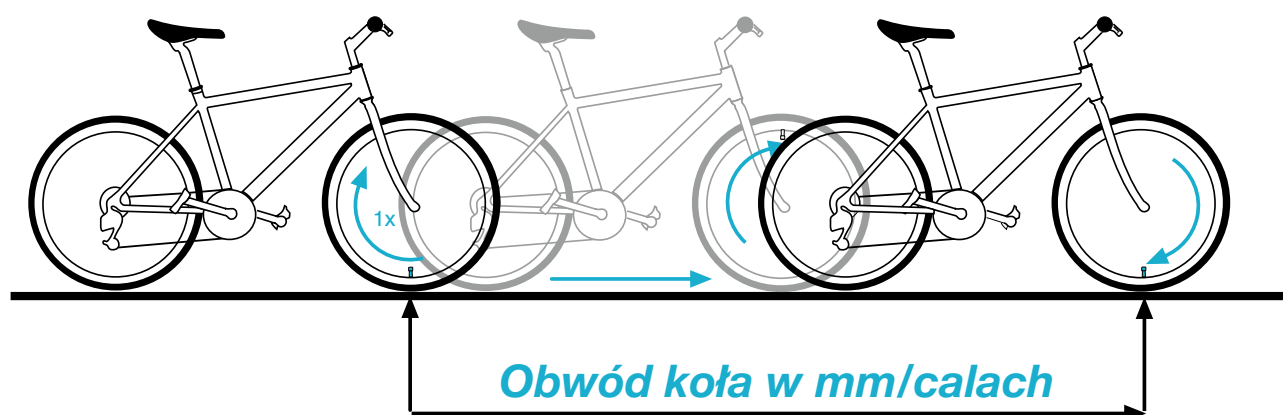

## Ustawienia – obwód koła/wielkość koła

### Ustawianie obwodu koła:

Przytrzymać wciśnięty **przycisk SET**, dopóki nie otworzy się menu.

Za pomocą **przycisku BIKE** można przejść z widoku **Totals do Ustawien**.

Menu ustawień można otworzyć za pomocą **przycisku SET**. Na wyświetlaczu pojawi się napis „Language”.

Za pomocą **przycisku BIKE** lub **przycisku ALTI** można przejść do ustawień dla **Obw. Koła (wielkości koła)**.

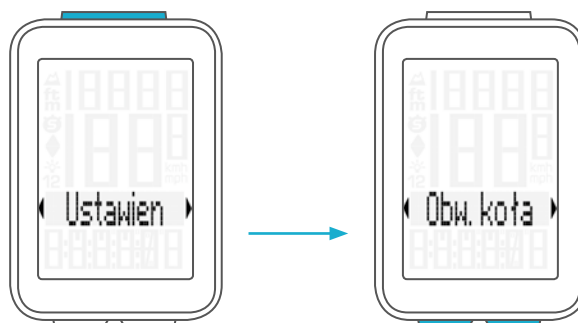

Za pomocą **przycisku SET** można otworzyć menu ustawień dla **wielkości koła**.

Wielkość koła dla roweru 1 i roweru 2 można ustawić oddzielnie.

Za pomocą **przycisku BIKE** można przejść z ustawień dla roweru 1 do ustawień dla roweru 2.

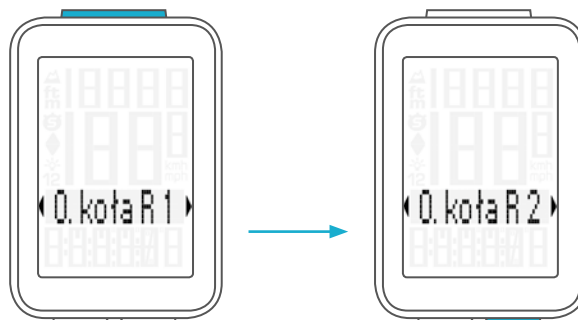

Menu ustawień (tutaj objaśnione dla roweru 1) można otworzyć za pomocą **przycisku SET**.

Na wyświetlaczu można teraz wybrać, czy wielkość koła zostanie ustawiona **ręcznie w milimetrach/calach** czy zostanie **wybrana z listy rozmiarów kół**.

Wyboru należy dokonać za pomocą **przycisku BIKE** i potwierdzić wybór za pomocą **przycisku SET**.

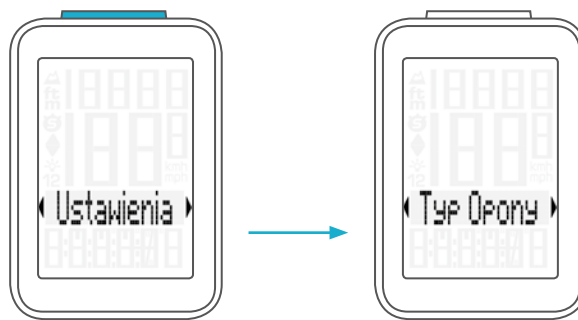

## Ustawienia – obwód koła/wielkość koła

### Ustawianie ręczne poprzez wprowadzenie obwodu toczenia koła w milimetrach/calach

**Dla mm:** Pierwsze dwie cyfry (w przykładzie „21”) migają. Za pomocą **przycisku BIKE** lub **przycisku ALTI** można w tym miejscu ustawić odpowiednią wartość.

**Opcja cali:** wartość cali miga. Naciśnij **przycisk BIKE** lub **ALTI**, aby ustawić żadaną wartość.

Za pomocą **przycisku SET** należy potwierdzić ustawienia.

#### Milimetrach



#### Calach



Dla mm: Teraz miga trzecia cyfra – możliwe jest dokonanie ustawień.

Za pomocą **przycisku BIKE** lub **przycisku ALTI** można ustawić tutaj odpowiednią wartość.

Za pomocą **przycisku SET** należy potwierdzić ustawienia.



Dla mm: Teraz miga ostatnia cyfra po prawej stronie.

Za pomocą **przycisku BIKE** lub **przycisku ALTI** można ustawić tutaj odpowiednią wartość.

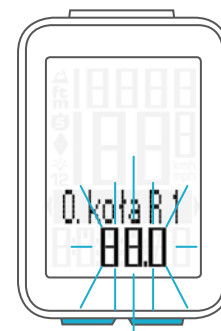

Za pomocą **przycisku SET** należy potwierdzić ustawienia.

Ustawienia obwodu koła zostały zapisane.

Na wyświetlaczu pojawi się komunikat zwrotny **Set OK**.

W celu dokonania dalszych ustawień należy przejść za pomocą **przycisku BIKE** lub **przycisku ALTI** do innych ustawień.

Aby wyjść z menu ustawień, **należy przytrzymać wciśnięty przycisk SET lub BIKE**.

Menu ustawień zostanie zamknięte.

Komputer VDO M4 powróci do trybu funkcji.



## Ustawienia – obwód koła/wielkość koła

### Ustawianie wielkości koła przy użyciu listy rozmiarów kół

Menu ustawień wielkości koła przy użyciu listy rozmiarów kół należy otworzyć za pomocą **przycisku SET** (patrz strona 21).

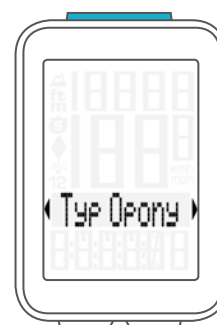

Na wyświetlaczu pojawi się napis SELECT.



Za pomocą **przycisku BIKE** lub **przycisku ALTI** można przemieszczać się na liście rozmiarów kół i wybrać odpowiedni rozmiar (w przykładzie 26 x 2,35).



Za pomocą **przycisku SET** należy potwierdzić wybór. Na wyświetlaczu pojawi się komunikat zwrotny **Set OK**.

W celu dokonania dalszych ustawień należy przejść za pomocą **przycisku BIKE** lub **przycisku ALTI** do innych ustawień.

Aby wyjść z menu ustawień, **należy przytrzymać wciśnięty przycisk SET lub BIKE**.

Menu ustawień zostanie zamknięte.

Komputer VDO M4 powróci do trybu funkcji.



## Ustawienia – godzina

W komputerze VDO M4 można ustawić godzinę w formacie 12-godzinnym AM/PM lub w formacie 24-godzinnym.

Format godziny można zdefiniować w ustawieniach jednostki miary (patrz strona 18).

### Godzinę można ustawić w następujący sposób:

Przytrzymać wciśnięty **przycisk SET**, dopóki nie otworzy się menu.

Za pomocą **przycisku BIKE** można przejść z widoku **Totals do Ustawien**.

Menu ustawień można otworzyć za pomocą **przycisku SET**. Na wyświetlaczu pojawi się napis „Language”.

Za pomocą **przycisku BIKE** lub **przycisku ALTI** można przejść do ustawień dla **Zegar (godziny)**.

Za pomocą **przycisku SET** można otworzyć menu ustawień dla **Zegar**.

Wskazanie godziny miga.

Za pomocą **przycisku BIKE** lub **przycisku ALTI** można zmienić ustawienia dla **godziny**.

Za pomocą **przycisku SET** należy potwierdzić ustawienia.

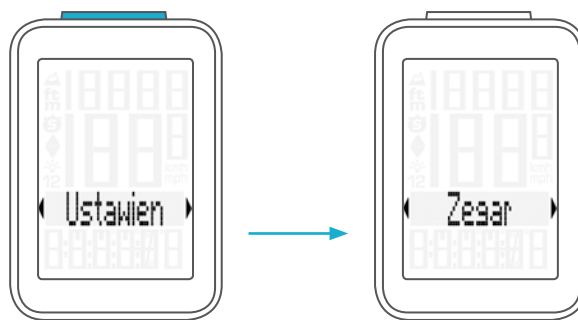

### Wyświetlanie w trybie 24 h

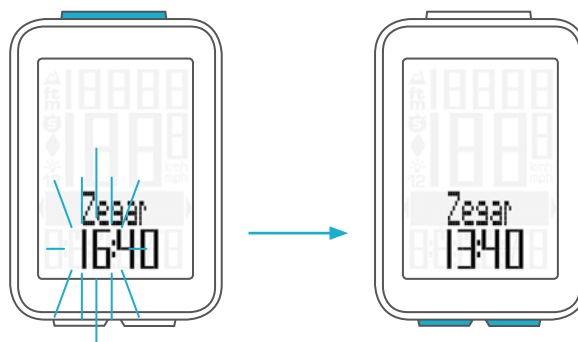

### Wyświetlanie w trybie 12 h

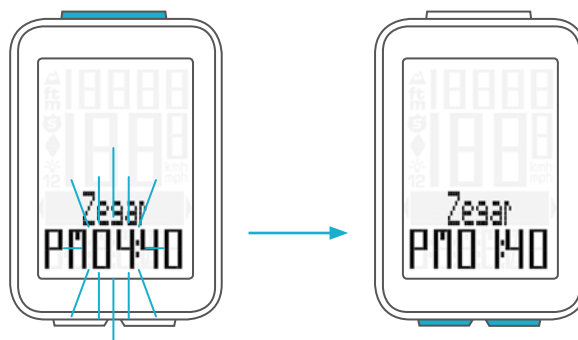



## Ustawienia – godzina

Teraz miga wskazanie minut.

Za pomocą **przycisku BIKE** lub **przycisku ALTI** można ustawić tutaj **minuty**.

### Wyświetlanie w trybie 24 h

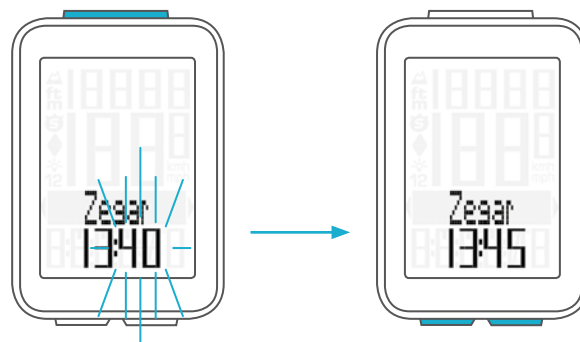

### Wyświetlanie w trybie 12 h

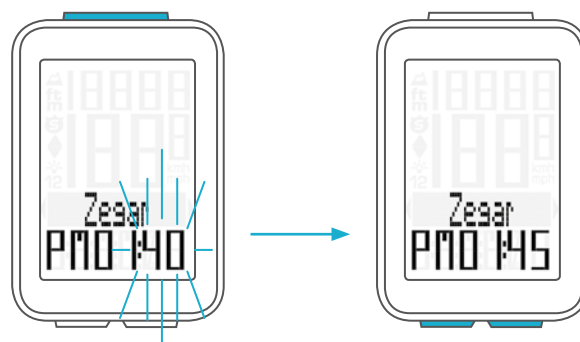

Za pomocą **przycisku SET** należy potwierdzić ustawienia. Na wyświetlaczu pojawi się komunikat zwrotny **Set OK**.

W celu dokonania dalszych ustawień należy przejść za pomocą **przycisku BIKE** lub **przycisku ALTI** do innych ustawień.

Aby wyjść z menu ustawień, **należy przytrzymać wciśnięty przycisk SET lub BIKE**. Menu ustawień zostanie zamknięte.

Komputer VDO M4 powróci do trybu funkcji.



## Ustawienia – wysokość startowa

Komputer VDO M4 umożliwia ustawienie dwóch różnych wysokości startowych.

Wysokością startową 1 może być wysokość w miejscu zamieszkania, a wysokością startową 2 może być wysokość w miejscu urlopu.

Wysokość startowa jest potrzebna, aby przed rozpoczęciem trasy możliwe było wyliczenie wysokości zmierzonej przez czujnik ciśnienia powietrza w stosunku do wysokości startowej. Ten proces nosi nazwę rekaliibracji.

**Proszę przeczytać rozdział Rekaliibracja wysokości przed startem na stronie 43, aby dowiedzieć się więcej na temat rekaliibracji.**

**Wysokości startowe można ustawić w następujący sposób:**

Przytrzymać wciśnięty **przycisk SET**, dopóki nie otworzy się menu.

Za pomocą **przycisku BIKE** można przejść z widoku **Totals do Ustawien**.

Menu ustawień można otworzyć za pomocą **przycisku SET**. Na wyświetlaczu pojawi się napis „Language”.

Za pomocą **przycisku BIKE** lub **przycisku ALTI** można przejść do ustawień dla **Bazowa Wys (wysokości startowej)**.

Za pomocą **przycisku SET** należy otworzyć menu ustawień dla **Bazowa Wys**.

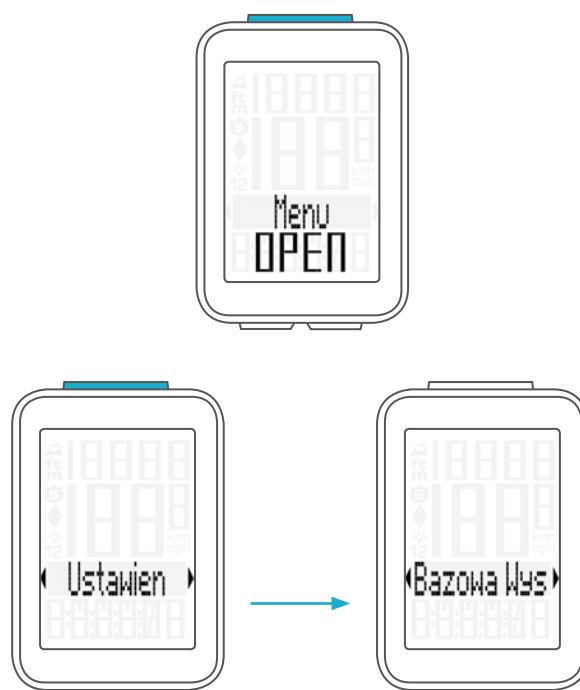

Istnieje możliwość ustawienia 2 wysokości startowych.

Za pomocą **przycisku BIKE** można wybrać **Bazowa W. 1** lub **Bazowa W. 2**.

Za pomocą **przycisku SET** należy potwierdzić wybór i otworzyć menu ustawień.

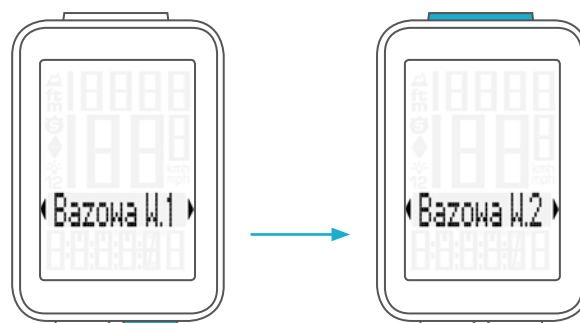

Wskazanie wysokości startowej (w metrach lub stopach) miga i można teraz wprowadzić dane.

Za pomocą **przycisku BIKE** można **zwiększyć** wartość, a za pomocą **przycisku ALTI** można ją **zmniejszyć**.

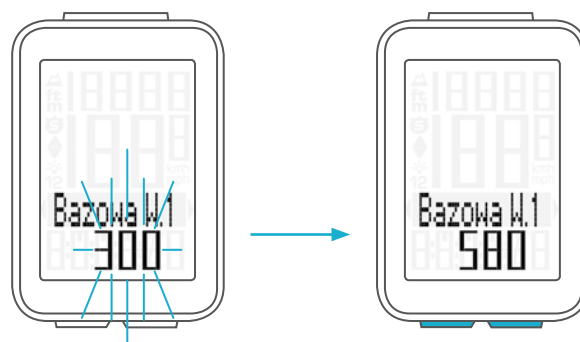

## Ustawienia – wysokość startowa

Po ustawieniu prawidłowej wysokości startowej należy potwierdzić ustawienie za pomocą **przycisku SET**. Na wyświetlaczu pojawi się komunikat zwrotny **Set OK**.

W celu dokonania dalszych ustawień należy przejść za pomocą **przycisku BIKE** lub **przycisku ALTI** do innych ustawień.

Aby wyjść z menu ustawień, **naależy przytrzymać wciśnięty przycisk SET lub BIKE**. Menu ustawień zostanie zamknięte.

Komputer VDO M4 powróci do trybu funkcji.



## Ustawienia – aktualna wysokość

Oprócz dwóch wysokości startowych można także ustawić wysokość aktualną. Aktualna wysokość przydaje się wówczas, gdy np. trasa nie rozpoczyna się od jednej z dwóch wysokości startowych. Aktualną wysokość należy ustawić ponownie, jeśli podczas trasy zmieniła się pogoda i wyświetlana przez komputer aktualna wysokość nie zgadza się ze wskazaniem wysokości na tablicy drogowej.

**Aktualną wysokość można ustawić w następujący sposób:**

Przytrzymać wciśnięty **przycisk SET**, dopóki nie otworzy się menu.

Za pomocą **przycisku BIKE** można przejść z widoku **Totals do Ustawien**.

Menu ustawień można otworzyć za pomocą **przycisku SET**. Na wyświetlaczu pojawi się napis „Language”.

Za pomocą **przycisku BIKE** lub **przycisku ALTI** można przejść do ustawień dla **Akt. Wysok (aktualnej wysokości)**.

Ustawienia należy wprowadzić za pomocą **przycisku SET**.

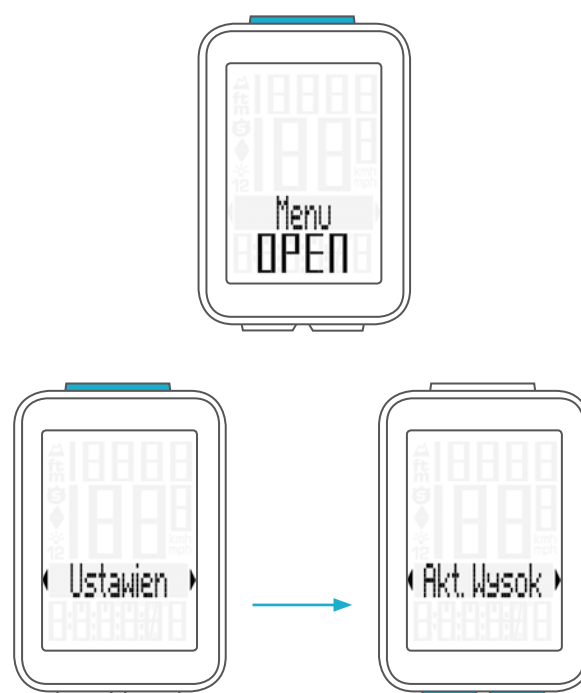

## Ustawienia – aktualna wysokość

Aktualną wysokość można wprowadzić albo jako **wysokość w metrach** albo ustawić poprzez wprowadzenie **ciśnienia powietrza npm**.

Najpierw przedstawimy sposób **ustawienia aktualnej wysokości poprzez wprowadzenie wysokości w metrach (lub stopach)**.

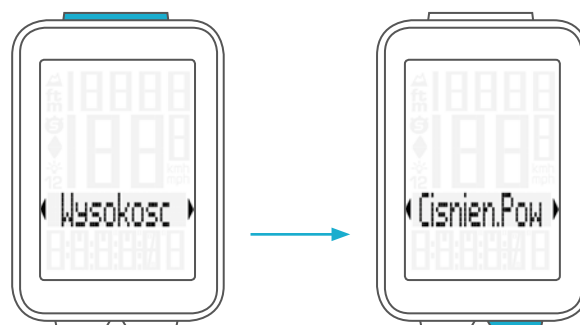

„**Wysokosc**” należy potwierdzić za pomocą **przycisku SET**. Zostanie otwarte menu ustawień.

**Ustaw. Metrach**

**Ustaw. Stopach**



Za pomocą **przycisku BIKE** można **zwiększyć** wartość.  
Za pomocą **przycisku ALTI** można **zmniejszyć** wartość.

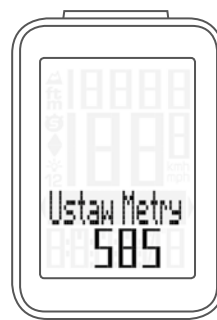

Po ustawieniu odpowiedniej wartości należy potwierdzić ustawienia za pomocą **przycisku SET**.  
Na wyświetlaczu pojawi się komunikat zwrotny **Set OK**.



## Ustawienia – aktualna wysokość

### Ustawianie aktualnej wysokości poprzez wprowadzanie ciśnienia powietrza npm.

Drugą możliwością to ustawianie aktualnej wysokości na podstawie ciśnienia powietrza npm.

**Aktualna wysokość na podstawie ciśnienia powietrza npm** określana jest w następujący sposób.

Komputer przelicza ciśnienie powietrza npm na aktualną wysokość.

Informacje o ciśnieniu powietrza npm w miejscu, w którym aktualnie się Państwo znajdują, dostępne są w różnych internetowych serwisach pogodowych.

Potwierdzić ustawienia dla **aktualnej wysokości na podstawie ciśnienia powietrza npm** za pomocą przycisku **SET**.

Zostanie otwarte menu ustawień.

Wyświetli się aktualne ciśnienie powietrza npm.

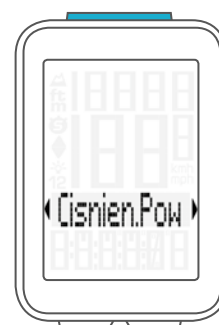

Za pomocą przycisku **BIKE** można zwiększyć wartość.  
Za pomocą przycisku **ALTI** można zmniejszyć wartość.



Po ustawieniu prawidłowej wysokości startowej należy potwierdzić ustawienie za pomocą przycisku **SET**.  
Na wyświetlaczu pojawi się komunikat zwrotny **Set OK**.

W celu dokonania dalszych ustawień należy przejść za pomocą przycisku **BIKE** lub przycisku **ALTI** do innych ustawień.

Aby wyjść z menu ustawień, należy przytrzymać wciśnięty przycisk **SET** lub **BIKE**.

Menu ustawień zostanie zamknięte.

Komputer VDO M4 powróci do trybu funkcji.





## Ustawienia – wartości zbiorcze/całkowity dystans

Teraz miga cyfra po lewej stronie.

Za pomocą **przycisku BIKE** można **zwiększyć wartość**.

Za pomocą **przycisku ALTI** można **zmniejszyć wartość**.

Po ustawieniu odpowiedniej wartości należy potwierdzić ustawienia za pomocą **przycisku SET**.

Teraz miga kolejna cyfra umożliwiając wprowadzenie dla niej ustawień.

Za pomocą **przycisku BIKE** lub **przycisku ALTI** można ustawić tutaj odpowiednią wartość. Po ustawieniu odpowiedniej wartości należy potwierdzić ustawienia za pomocą **przycisku SET**.

Teraz miga kolejna cyfra.

Po ustawieniu odpowiedniej wartości należy potwierdzić ustawienia za pomocą **przycisku SET**.

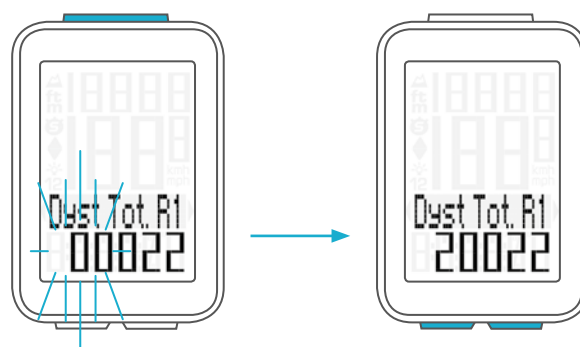

Na wyświetlaczu pojawi się komunikat zwrotny **Set OK**.  
Ustawiona wartość zostanie zapisana.

W celu dokonania dalszych ustawień należy przejść za pomocą **przycisku BIKE** lub **przycisku ALTI** do innych ustawień.

Aby wyjść z menu ustawień, **należy przytrzymać wciśnięty przycisk SET lub BIKE**.

Menu ustawień zostanie zamknięte.

Komputer VDO M4 powróci do trybu funkcji.



## Ustawienia – wartości zbiorcze/całkowity czas jazdy

Komputer VDO M4 umożliwia ustawienie całkowitego czasu jazdy.

Przykładowo na początku nowego sezonu rowerowego można tutaj ustawić swoje dane dotyczące całkowitego czasu jazdy (suma czasu jazdy wszystkich tras).

Ustawień można dokonać oddzielnie dla roweru 1 i roweru 2.

**UWAGA: Komputer M4 posiada możliwość zapisu danych.**

**W przypadku zmiany baterii dane nie zostaną utracone.**

### Sposób postępowania:

Przytrzymać wciśnięty **przycisk SET**, dopóki nie otworzy się menu.

Za pomocą **przycisku BIKE** można przejść z widoku **Totals do Ustawien**.

Menu ustawień można otworzyć za pomocą **przycisku SET**. Na wyświetlaczu pojawi się napis „Language”.

Za pomocą **przycisku BIKE** lub **przycisku ALTI** można przejść do ustawień dla **Czas Total (całkowitego czasu jazdy)**.

Za pomocą **przycisku SET** można otworzyć menu ustawień dla **Czas Total**.

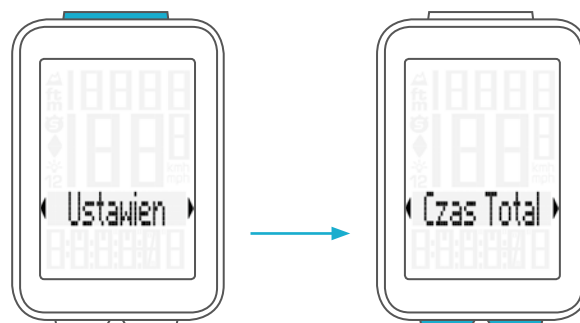

Za pomocą **przycisku BIKE** należy wybrać czy ustawienia dla **całkowitego czasu jazdy** będą dotyczyć **roweru 1** czy **roweru 2**.

Za pomocą **przycisku SET** należy potwierdzić wybór.

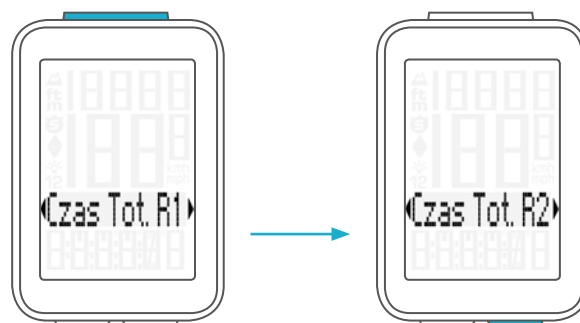

**Cyfra po lewej stronie ustawień dla godziny** migając umożliwia wprowadzenie dla niej ustawień.

Za pomocą **przycisku BIKE** lub **przycisku ALTI** można ustawić tutaj odpowiednią wartość.

Za pomocą **przycisku SET** należy potwierdzić ustawienia.





## Ustawienia – wartości zbiorcze/całkowity czas jazdy

Teraz **kolejna cyfra** po lewej stronie zaczyna **migać** umożliwiając wprowadzenie dla niej ustawień.  
Za pomocą **przycisku BIKE** lub **przycisku ALTI** można ustawić tutaj odpowiednią wartość.

Za pomocą **przycisku SET** należy potwierdzić ustawienia.

Po ustawieniu wszystkich 4 cyfr dla godzin, należy potwierdzić ustawienie za pomocą **przycisku SET**.



Następnie zostanie otwarte **menu ustawień dla minut**.  
Za pomocą **przycisku BIKE** lub **przycisku ALTI** można ustawić tutaj minuty.

Po ustawieniu minut, należy potwierdzić wprowadzoną wartość za pomocą **przycisku SET**.

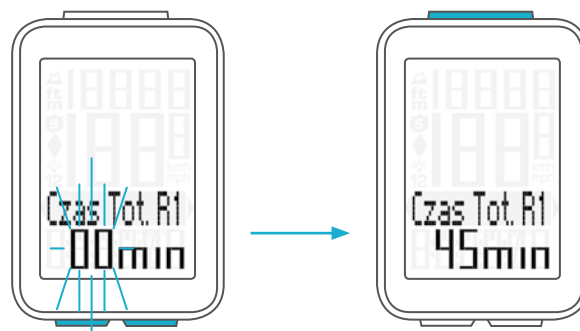

Na wyświetlaczu pojawi się komunikat zwrotny **Set OK**.

W celu dokonania dalszych ustawień należy przejść za pomocą **przycisku BIKE** lub **przycisku ALTI** do innych ustawień.

Aby wyjść z menu ustawień, **należy przytrzymać wciśnięty przycisk SET lub BIKE**.  
Menu ustawień zostanie zamknięte.

Komputer VDO M4 powróci do trybu funkcji.



## Ustawienia – wartości zbiorcze/przewyższenie w górę

Komputer VDO M4 umożliwia ustawienie rocznego przewyższenia w górę. Z początkiem nowego sezonu lub przy przenoszeniu danych z dotychczasowego komputera rowerowego na komputer VDO M4 można to zrobić za pomocą tych ustawień.

### Sposób postępowania:

Przytrzymać wciśnięty **przycisk SET**, dopóki nie otworzy się menu.

Za pomocą **przycisku BIKE** można przejść z widoku **Totals do Ustawien**.

Menu ustawień można otworzyć za pomocą **przycisku SET**. Na wyświetlaczu pojawi się napis „Language”.

Za pomocą **przycisku BIKE** lub **przycisku ALTI** można przejść do ustawień dla **Przewyż (przewyższenia w górę)**.

Menu ustawień można otworzyć za pomocą **przycisku SET**.

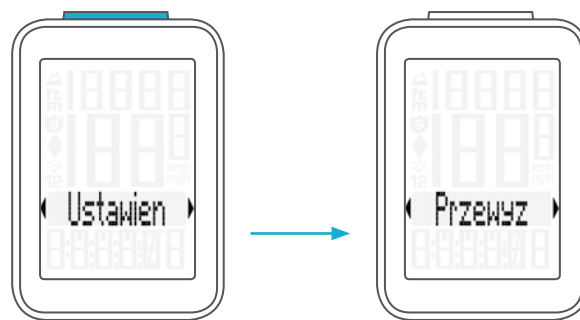
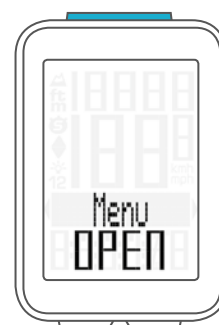

Można tutaj ustawić **przewyższenie w górę** dla **roweru 1** lub **roweru 2**.

Wyboru należy dokonać za pomocą **przycisku BIKE** lub **przycisku ALTI**.

Menu ustawień można otworzyć za pomocą **przycisku SET**.

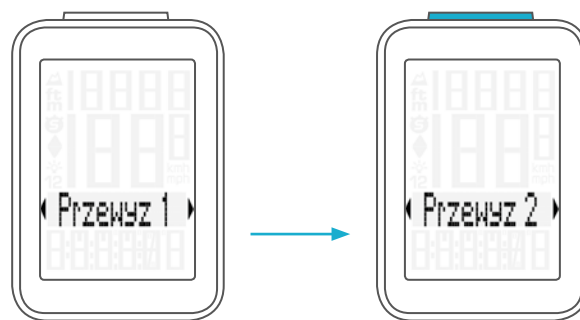

Zostanie otwarte menu ustawień.

**Pierwsza cyfra po lewej stronie miga.**

Za pomocą **przycisku BIKE** można **zwiększyć** wartość.

Za pomocą **przycisku ALTI** można **zmniejszyć** wartość.

Wartość należy potwierdzić za pomocą **przycisku SET**.



## Ustawienia – wartości zbiorcze/przewyższenie w górę

Teraz **miga kolejna cyfra**. Za pomocą **przycisku BIKE** można **zwiększyć** wartość. Za pomocą **przycisku ALTI** można **zmniejszyć** wartość.

Wartość należy potwierdzić za pomocą **przycisku SET**.

Po ustawieniu wszystkich cyfr, należy potwierdzić wprowadzone ustawienia za pomocą **przycisku SET**.



Na wyświetlaczu pojawi się komunikat zwrotny **Set OK**.

W celu dokonania dalszych ustawień należy przejść za pomocą **przycisku BIKE** lub **przycisku ALTI** do innych ustawień.

Aby wyjść z menu ustawień, **należy przytrzymać wciśnięty przycisk SET lub BIKE**.

Menu ustawień zostanie zamknięte.

Komputer VDO M4 powróci do trybu funkcji.



## Ustawienia – wartości zbiorcze/przewyższenie w dół

Komputer VDO M4 umożliwia ustawienie rocznego przewyższenia w dół.

Z początkiem nowego sezonu lub przy przenoszeniu danych z dotychczasowego komputera rowerowego na komputer VDO M4 można to zrobić za pomocą tych ustawień.

### Sposób postępowania:

Przytrzymać wciśnięty **przycisk SET**, dopóki nie otworzy się menu.

Za pomocą **przycisku BIKE** można przejść z widoku **Totals do Ustawien**.

Menu ustawień można otworzyć za pomocą **przycisku SET**. Na wyświetlaczu pojawi się napis „Language”.

Za pomocą **przycisku BIKE** lub **przycisku ALTI** można przejść do ustawień dla **Spad Wysok (przewyższenia w dół)**.

Menu ustawień można otworzyć za pomocą **przycisku SET**.

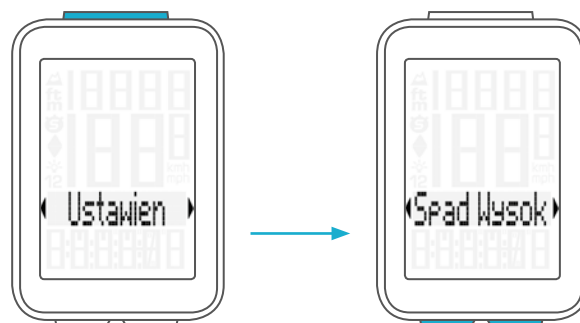
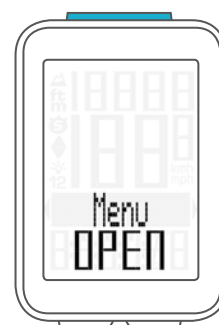

Można tutaj ustawić **przewyższenie w dół** dla **roweru 1** lub **roweru 2**.

Wyboru należy dokonać za pomocą **przycisku BIKE** lub **przycisku ALTI**.

Wybór należy potwierdzić za pomocą **przycisku SET**.

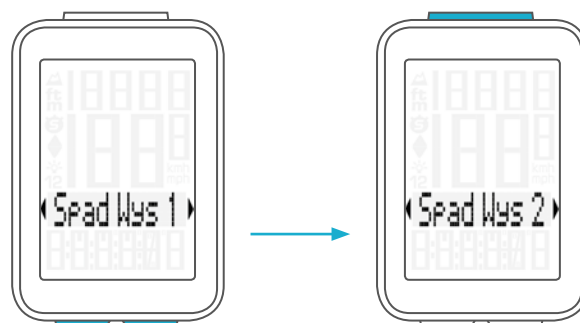

Zostanie otwarte menu ustawień.

**Pierwsza cyfra po lewej stronie miga.**

Za pomocą **przycisku BIKE** można **zwiększyć** wartość.

Za pomocą **przycisku ALTI** można **zmniejszyć** wartość.

Wartość należy potwierdzić za pomocą **przycisku SET**.



## Ustawienia – wartości zbiorcze/przewyższenie w dół

Teraz **miga kolejna cyfra**. Za pomocą **przycisku BIKE** można **zwiększyć** wartość. Za pomocą **przycisku ALTI** można **zmniejszyć** wartość.

Wartość należy potwierdzić za pomocą **przycisku SET**.

Po ustawieniu wszystkich cyfr, należy potwierdzić wprowadzone ustawienia za pomocą **przycisku SET**.

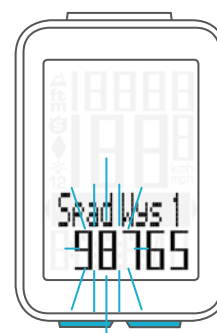

Na wyświetlaczu pojawi się komunikat zwrotny **Set OK**.

W celu dokonania dalszych ustawień należy przejść za pomocą **przycisku BIKE** lub **przycisku ALTI** do innych ustawień.

Aby wyjść z menu ustawień, **należy przytrzymać wciśnięty przycisk SET lub BIKE**.

Menu ustawień zostanie zamknięte.

Komputer VDO M4 powróci do trybu funkcji.



## Ustawienia nawigatora

Nawigator to drugi, całkowicie niezależny licznik dystansu dziennego.

Nawigator może:

- być zerowany dowolnie często podczas trasy
- zostać ustawiony na określoną wartość dystansu
- liczyć wprzód lub wstecz od ustawionej wartości dystansu

### Sposób postępowania:

Wyświetlić **funkcję nawigatora** za pomocą **przycisku BIKE**.

Zakres ustawień nawigatora: -99,99 do + 999,99 km lub mil.



**Gdy na ekranie wyświetli się funkcja nawigatora, przytrzymać wciśnięty przycisk SET**, dopóki nie otworzy się menu ustawień.



Najpierw należy określić, czy nawigator ma liczyć **w przód** czy **w tył** od ustawionej wartości.

Wyboru należy dokonać za pomocą **przycisku BIKE** lub **przycisku ALTI**.

Potwierdzić wybór za pomocą **przycisku SET**.

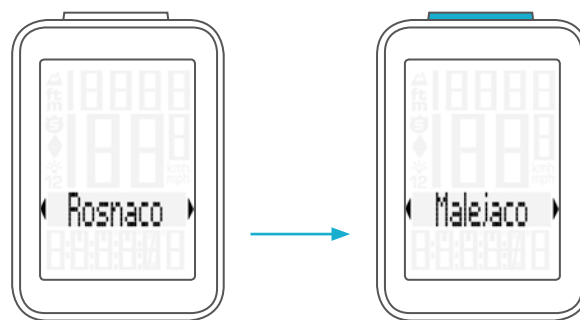

Otworzy się menu ustawień dla wartości dystansu w nawigatorze. **Pierwsza cyfra po lewej stronie miga**. Za pomocą **przycisku BIKE** lub **przycisku ALTI** można zmienić tę cyfrę.

Za pomocą **przycisku SET** należy potwierdzić wprowadzone wartości.



## Ustawienia nawigatora

Druga **cyfra po lewej stronie miga**.

Za pomocą **przycisku BIKE** lub **przycisku ALTI** można zmienić tę cyfrę.

Za pomocą **przycisku SET** należy potwierdzić wprowadzone wartości.



Po ustawieniu wszystkich cyfr należy potwierdzić wprowadzone wartości za pomocą **przycisku SET**.

Na wyświetlaczu pojawi się komunikat zwrotny **Set OK**.

Komputer VDO M4 powróci do trybu funkcji.



## Zerowanie nawigatora

Nawigator można **zerować** dowolnie często podczas trasy.

**Sposób postępowania:**

Wyświetlić **funkcję nawigatora** za pomocą **przycisku BIKE**.



**Gdy na ekranie wyświetla się funkcja nawigatora, przytrzymać wciśnięty przycisk BIKE.**

Na wyświetlaczu pojawi się napis **Navigator RESET**.

Dalsze przytrzymanie wciśniętego **przycisku BIKE** spowoduje **wyzerowanie nawigatora**.



## Licznik dystansu (Trip Section Counter)

Komputer VDO M4 wyposażony jest w licznik czasu i dystansu, który działa podobnie do stopera. Gdy licznik dystansu jest włączony, rejestrowany jest czas i pokonany w tym czasie dystans.

### Uruchomienie licznika dystansu

Wcisnąć **równocześnie przycisk BIKE i przycisk SET (krótko)**.

Na ekranie natychmiast **wyświetli się czas częściowy** i pojawi się **symbolicznika dystansu**.



Za pomocą **przycisku BIKE** można przejść do czasu częściowego.

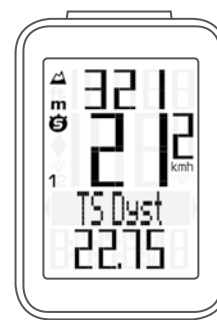

### Zatrzymanie licznika dystansu

Aby zatrzymać **licznik dystansu**, należy wcisnąć równocześnie przycisk **BIKE i przycisk SET (krótko)**.

**UWAGA:** Jeśli nastąpi przerwa podczas jazdy (prędkość wyniesie zero), automatycznie zostanie także zatrzymany licznik dystansu.

Jeśli jazda zostanie wznowiona (licznik dystansu jest jeszcze aktywny, na wyświetlaczu widnieje symbol „S”), wówczas działanie licznika dystansu zostanie automatycznie wznowione.

### Ponowne uruchomienie licznika dystansu

Jeśli licznik dystansu został zatrzymany ręcznie, należy w celu jego ponownego uruchomienia ponownie wcisnąć **równocześnie przycisk BIKE i przycisk SET (krótko)**. Licznik dystansu będzie kontynuował liczenie od ostatniej wartości.





## Zerowanie licznika dystansu

Aby możliwe było wyzerowanie licznika dystansu, na wyświetlaczu musi być widoczny **albo czas częściowy** albo **odcinek częściowy**.

### Przytrzymać wciśnięty przycisk BIKE.

Na wyświetlaczu pojawi się napis **Trip Section RESET**.

Dalsze przytrzymanie wciśniętego **przycisku BIKE** spowoduje **wyzerowanie danych licznika dystansu**.

### Wyzerowane zostaną następujące dane:

- odcinek częściowy
- częściowy czas jazdy



## Zerowanie danych trasy po zakończeniu jazdy

Dane każdej trasy dziennej można wyzerować po jej zakończeniu. Komputer VDO M4 jest przygotowany do rozpoczęcia następnego trasy dziennej.

**UWAGA:** Całkowity dystans (wszystkie pokonane kilometry) i całkowity czas jazdy oraz roczne przewyższenie nie zostaną wyzerowane.

### Sposób postępowania:

**Przytrzymać przycisk BIKE** wciśnięty przez **kilka sekund**.

Na wyświetlaczu pojawi się napis: **Dane Trasy RESET**.

Dalsze przytrzymanie wciśniętego **przycisku BIKE** spowoduje **wyzerowanie danych trasy**.

### Wyzerowane zostaną następujące dane:

- dystans
- czas jazdy
- prędkość średnie
- prędkość maksymalna
- przewyższenie w górę
- maksymalna wysokość trasy
- średnie wzniesienie
- maksymalne wzniesienie
- przewyższenie w dół
- średni spadek
- maksymalny spadek



## Wybór koła – koło 1 lub koło 2

Komputer VDO M4 może obsługiwać dwa rowery.  
Dane dla każdego roweru są rejestrowane i zapisywane oddzielnie.  
Tutaj można ustawić, którego roweru mają dotyczyć rejestrowane dane.

**Sposób postępowania:**  
**Przytrzymać równocześnie wciśnięte przyciski BIKE i SET przez kilka sekund.**

Zostanie otwarte menu **wyboru roweru**.  
**Ostatnio wybrany rower** zostanie **wyświetlony**.



Za pomocą **przycisku BIKE** lub **przycisku ALTI** można teraz wybrać rower 2 (lub rower 1, jeśli wcześniej wybrano rower 2).

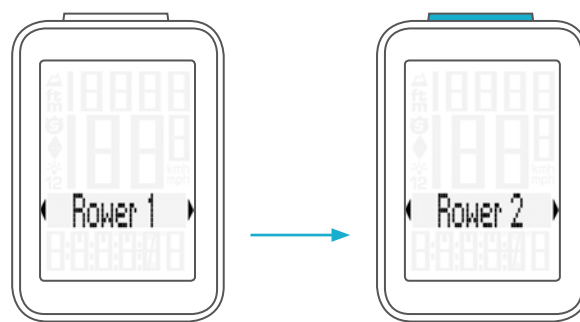

Wybór roweru należy potwierdzić za pomocą **przycisku SET**.  
Na wyświetlaczu pojawi się komunikat potwierdzający **Set OK**.

**WSKAZÓWKA:** W przypadku rozpoczęcia trasy rowerem 2 należy pamiętać, aby wyzerować dane ostatniej trasy.

Zerowanie danych trasy opisano na stronie 41.



## Rekalibracja wysokości przed startem

### Dlaczego konieczna jest rekalkulacja komputera M4?

Komputer mierzy aktualne ciśnienie powietrza i przelicza na wartość wysokości.

Ciśnienie powietrza atmosferycznego zmienia się codziennie w zależności od pogody. Skutkuje to ciągłą zmianą aktualnego wskazania wysokości.

**ALE:** Wysokość startowa w miejscu zamieszkania pozostaje niezmienną.

Podczas rekalkulacji aktualnie zmierzone ciśnienie powietrza jest obliczane w odniesieniu do wartości referencyjnej, a mianowicie ustawionej wysokości startowej w miejscu zamieszkania.

Po dokonaniu rekalkulacji komputer M4 będzie prawidłowo pokazywał wysokość startową w miejscu zamieszkania jako aktualną wysokość.

Aby skalibrować komputer przed każdym rozpoczęciem jazdy, **należy przytrzymać wciśnięty przycisk ALTI**, dopóki nie otworzy się menu.

Na wyświetlaczu miga „Wysokosc SELECT”

Można tutaj wybrać, czy:

- aktualna wysokość ma być ustawiona na prawidłową wartość
- aktualne ciśnienie n/m ma być ustawione na prawidłową wartość
- wysokość startowa 1 ma zostać ustawiona jako wartość do rekalkulacji
- wysokość startowa 2 ma zostać ustawiona jako wartość do rekalkulacji

Za pomocą **przycisku BIKE** lub **przycisku ALTI** można przejść do **WYSOKOŚCI STARTOWEJ 1** lub **WYSOKOŚCI STARTOWEJ 2**, w zależności od tego, którą z nich chcemy wybrać.

Wybraną wysokość startową należy potwierdzić za pomocą **przycisku SET**.

Komputer M4 przejmie ustawione wstępnie wartości i wyświetli wysokość startową jako aktualną wysokość.

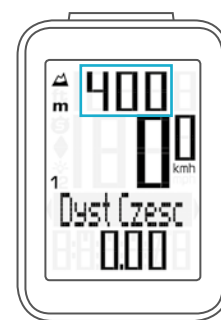
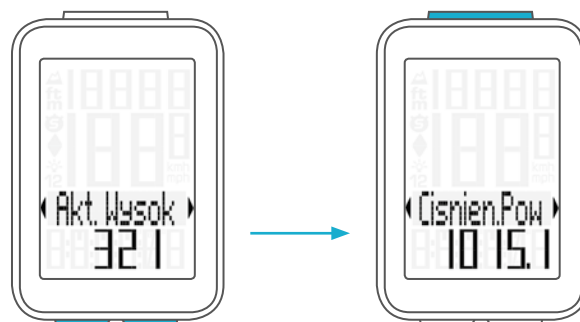

## Rekalibracja wysokości przed startem

Oprócz wyboru między dwiema wysokościami startowymi można także wprowadzić wartość dla „aktualnej wysokości”. Wprowadza się ją wówczas, gdy trasa nie rozpoczyna się ani od wysokości startowej 1 ani od wysokości startowej 2.

„Aktualną wysokość” należy potwierdzić za pomocą przycisku **SET**.

Zostanie otwarte menu ustawień.



Za pomocą przycisku **BIKE** można zwiększyć wartość.  
Za pomocą przycisku **ALTI** można zmniejszyć wartość.



Po ustawieniu odpowiedniej wartości należy potwierdzić ustawienia za pomocą przycisku **SET**.

Na wyświetlaczu pojawi się komunikat zwrotny **Set OK**.



Nowo ustawiona wartość dla aktualnej wysokości jest teraz wyświetlana na ekranie.

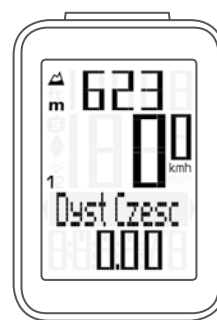

## Rekalibracja wysokości przed startem

**Wprowadzanie wartości na podstawie ciśnienia powietrza** jest przydatne wtedy, gdy znajdujemy się w miejscu, którego dokładna wysokość nie jest znana.

Komputer przelicza ciśnienie powietrza npm na aktualną wysokość.

Informacje o ciśnieniu powietrza npm w miejscu, w którym aktualnie się Państwo znajdują, dostępne są w różnych internetowych serwisach pogodowych.

Potwierdzić ustawienia dla **Cisnien.Pow (ciśnienia powietrza npm)** za pomocą **przycisku SET**.

Zostanie otwarte menu ustawień.

Wyświetli się aktualne ciśnienie powietrza npm.



Za pomocą **przycisku BIKE** można **zwiększyć** wartość.  
Za pomocą **przycisku ALTI** można **zmniejszyć** wartość.

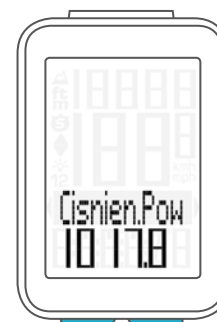

Po ustawieniu odpowiedniej wartości należy potwierdzić ustawienia za pomocą **przycisku SET**.

Na wyświetlaczu pojawi się komunikat zwrotny **Set OK**.



Na wyświetlaczu zostanie wyświetlona nowa wysokość:



## Włączanie i wyłączenie trybu podświetlania

Komputer M4 posiada ekran z podświetleniem. Aby móc korzystać z podświetlenia, należy aktywować tryb podświetlania.

### Sposób postępowania:

Równocześnie krótko wcisnąć przyciski **ALTI** i **SET**.



Tryb podświetlania jest teraz aktywny. Można to rozpoznać po **symbolu oświetlenia** na ekranie.



Jeśli tryb podświetlania jest aktywny, wówczas **przy każdym naciśnięciu przycisku podświetlenie** ekranu zostanie **włączone na kilka sekund**. Po kolejnym wciśnięciu przycisku wybrana funkcja zostanie wyświetlona na ekranie.

**UWAGA:** W celu oszczędzania baterii tryb podświetlania zostanie wyłączony, gdy komputer M4 przełączy się na tryb oczekiwania.

Dzięki temu bateria nie jest niepotrzebnie zużywana z powodu aktywnego trybu podświetlania, np. przy oświetleniu dziennym.

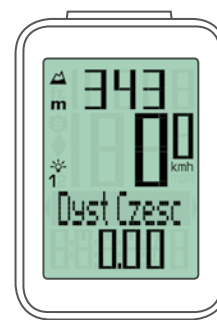

Tryb podświetlania można także wyłączyć ręcznie.

W tym celu należy równocześnie krótko wcisnąć przyciski **ALTI** i **SET**.

Symbol oświetlenia zniknie z wyświetlacza.



## Wyświetlanie stanu baterii

Komputer VDO M4 wyposażony jest w funkcję **ostrzeżenia o stanie baterii**.

Gdy stan baterii spadnie poniżej określonego poziomu napięcia, na wyświetlaczu pojawi się ostrzeżenie.

Po **naciśnięciu dowolnego przycisku** ostrzeżenie znika.

Po pojawieniu się **ostrzeżenia o stanie baterii** należy w ciągu **ok. 2 tygodni** wymienić baterię.



## Wymiana baterii w komputerze

W celu zapewnienia prawidłowego działania komputera, zalecamy **wymianę baterii co roku**.

**UWAGA:** W przypadku wymiany baterii wprowadzone ustawienia, a także całkowity dystans, całkowity czas jazdy oraz roczne przewyższenie w górę i w dół, zostaną zachowane. **ŻADNE** dane nie zostaną utracone.

Komputer zasilany jest baterią 3 V typu 2032.  
Zalecamy stosowanie markowych baterii takich firm jak Sony, Panasonic, Varta lub Duracell.

### Sposób postępowania:

#### KROK 1

Zdjąć pokrywę komory baterii przy użyciu monety.

#### KROK 2

Wyjąć pustą baterię.

**UWAGA:** Należy odczekać **10 sekund** przed włożeniem nowych baterii. System elektroniczny potrzebuje tego czasu, by rozpoznać wymianę baterii.

#### KROK 3

Włożyć baterię do obudowy komputera biegunem dodatnim do góry.

Należy uważać, aby bateria nie była przekrzywiona.  
Należy uważać, aby gumowa uszczelka leżała płasko na pokrywie komory na baterie.

#### KROK 4

Włożyć pokrywę komory na baterie do otworu i przekręcić ją monetą w prawo do oporu.

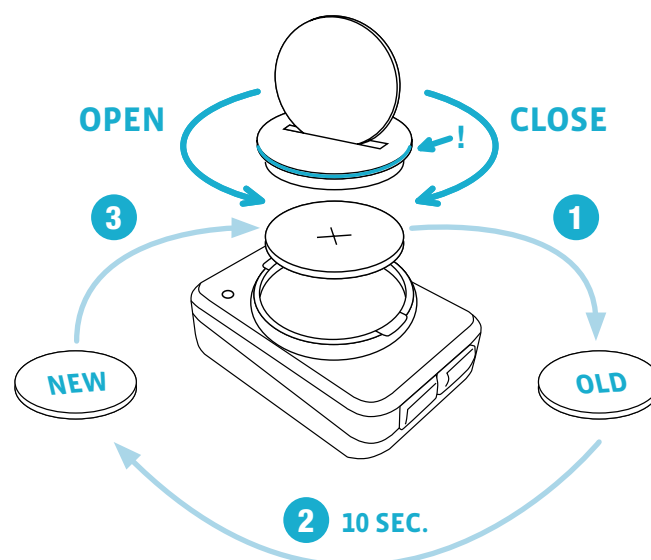

## Warunki gwarancji

VDO Cycle Parts zapewnia **2-letnią gwarancję na komputer VDO liczoną od daty kupna**. Gwarancja obejmuje wady materiału oraz wady produkcji komputera, czujników/nadajników i uchwytu na kierownicę. Kabel i baterie, a także materiały służące do montażu, nie są objęte gwarancją.

Gwarancja jest ważna jedynie wtedy, gdy części, których ona dotyczy, nie były otwierane (wyjątek: komora na baterie komputera), nie użyto siły ani nie doszło do celowego uszkodzenia.

Należy zachować dowód zakupu, aby w razie reklamacji móc go przedłożyć.

W razie uprawnionej reklamacji firma udostępni porównywalne urządzenie zastępcze. Prawo do zastąpienia komputera modelem identycznym nie przysługuje, jeśli w wyniku zmiany modeli produkcja reklamowanego modelu została wstrzymana.

Wszelkie reklamacje należy kierować do punktu handlowego, w którym urządzenie zostało kupione. Reklamację można także przesłać bezpośrednio do producenta:

### **Cycle Parts GmbH**

Le Quartier Hornbach 13  
67433 Neustadt/Weinstrasse

W zakresie pytań technicznych jesteśmy zawsze do dyspozycji pod numerem infolinii:

**+49 (0) 63 21- 95 82 7 - 10**

**+49 (0) 63 21- 95 82 7 - 18**

**Nasza infolinia jest dostępna w godzinach  
10:00-12:00 oraz 15:00-17:00,  
od poniedziałku do piątku**

Więcej informacji technicznych jest dostępnych na stronie:  
[www.vdocyclecomputing.com](http://www.vdocyclecomputing.com)

W ramach dalszego rozwoju firma zastrzega sobie prawo do zmian technicznych.



## Usuwanie usterek

| <b>Usterka</b>  | <b>Możliwa przyczyna</b>   | <b>Środki zaradcze</b>   |
|---|--|--|
| Na ekranie wyświetla się połowa obszaru (np. po wymianie baterii) | Oprogramowanie komputera po wymianie baterii nie działa prawidłowo             | Wyjąć i ponownie włożyć baterię  |
| Brak widoku prędkości   | Odległość pomiędzy czujnikiem a magnesem jest zbyt duża                        | Skorygować pozycję czujnika i magnesu  |
| Brak widoku prędkości   | Głowica komputera nie została prawidłowo zatrzaśnięta w uchwycie na kierownicy | Umieścić głowicę komputera w uchwycie na kierownicy, oraz obrócić do oporu („click”) |
| Brak widoku prędkości   | Obwód koła nie został prawidłowo ustawiony lub jego wartość wynosi zero        | Ustawić obwód koła   |
| Wskazanie na wyświetlaczu jest blade                              | Wyczerpana bateria   | Sprawdzić, ewentualnie wymienić baterię  |

## Dane techniczne

**Komputer:**

ok. 49 wys. x 33 szer. x 12 gł. mm

**Waga komputera:**

ok. 30 g

**Waga uchwytu na kierownicę:**

ok. 10 g

**Bateria komputera:**

3 V, typ 2032

**Żywotność baterii komputera:**

ok. 1 rok (ok. 400 godzin jazdy, ok. 8000 km (5000 mil))

**Zakres wyświetlania temperatury:**

-20 do +70 °C / -4 do +158 °F

**Zakres prędkości dla wielkości koła 2155 mm:**

min. 2,0 km/h,  
maks. 199 km/h

**Zakres pomiaru czasu jazdy:**

maks. 99:59:59 HH:MM:SS.

**Zakres pomiaru licznika trasy dziennej:**

maks. 9999,99 km lub mil

**Zakres pomiaru nawigatora:**

od -99,99 do +999,99 km lub mil

**Zakres pomiaru całkowitej liczby kilometrów:**

maks. 99 999 km lub mil

**Zakres pomiaru całkowitego czasu jazdy:**

9999:59 HHHH:MM

**Zakres ustawienia obwodu koła:**

od 100 mm do 3999 mm (3,9 do 157,4 cali)

**Zakres pomiaru wysokości:**

-999 m do +4999 m / -999 ft do 16.999 ft

## Prawidłowa utylizacja niniejszego produktu (odpady elektryczne)



Przepisy obowiązujące w krajach Unii Europejskiej oraz w innych krajach europejskich posiadających system sortowania odpadów: Oznakowanie na produkcie lub związanej z nim dokumentacji informuje, iż po zakończeniu użytkowania produktu nie wolno go usuwać wraz ze standardowymi odpadami z gospodarstwa domowego. Urządzenie to należy odpowiednio zutylizować, aby nie wywoływać szkód w środowisku lub zagrożenia dla zdrowia człowieka poprzez niekontrolowane usuwanie odpadów. Urządzenie należy poddać utylizacji, aby wspierać wykorzystanie surowców wtórnych zgodnie z ideą zrównoważonego rozwoju. Użytkownicy prywatni powinni skontaktować się z punktem sprzedaży, w którym produkt został zakupiony, lub z właściwą instytucją, aby uzyskać informacje, jak należy utylizować urządzenie w sposób zgodny z ochroną środowiska. Użytkownicy komercyjni powinni się skontaktować ze swoim dostawcą i zapoznać się z warunkami umowy sprzedaży. Niniejszy produkt nie może być usuwany wraz z innymi odpadami przemysłowymi.

## Deklaracja zgodności UE

Firma CYCLE PARTS GmbH, Le Quartier Hornbach 13, D-67433 Neustadt/Weinstraße oświadcza, iż komputer rowerowy VDO M4 spełnia zasadnicze wymagania dotyczących go dyrektyw, pod warunkiem stosowania go zgodnie z jego przeznaczeniem.

Deklaracja zgodności dostępna jest na stronie:  
[www.vdocyclecomputing.com](http://www.vdocyclecomputing.com).



Neustadt, Październik 2013



**Cycle Parts GmbH**

Le Quartier Hornbach 13  
67433 Neustadt/Weinstrasse (Germany)

+49 (0) 63 21- 95 82 7 - 0

***[www.vdocyclecomputing.com](http://www.vdocyclecomputing.com)***