

M2 WL

VDO
CYCLECOMPUTING



Montaż – film
Obsługa – film
Ustawienia – film

www.vdocyclecomputing.com/service

Wstęp

Gratulujemy.
Decydując się na zakup komputera VDO wybrali Państwo zaawansowane technologicznie urządzenie wysokiej jakości. Aby optymalnie korzystać z komputera, należy dokładnie zapoznać się z instrukcją obsługi. Zawarte są tutaj wszystkie wskazówki dotyczące eksploatacji, jak i inne pożyteczne rady. Życzymy Państwu wiele przyjemności podczas jazdy z komputerem VDO.

Cycle Parts GmbH

Zawartość opakowania

W pierwszej kolejności należy sprawdzić, czy opakowanie jest kompletne:

- 1 komputer VDO, bateria oddzielnie
- 1 nadajnik prędkości, bateria wbudowana, gumowa podkładka
- 1 uniwersalny uchwyt na kierownicę
- 1 magnes na szprychę (z klipsem)
- opaski kablowe do montażu uchwytu i nadajnika
- 1 Instrukcja obsługi

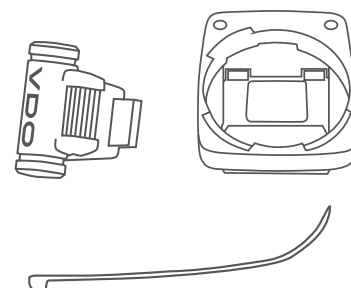
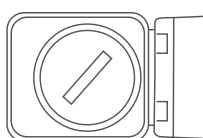
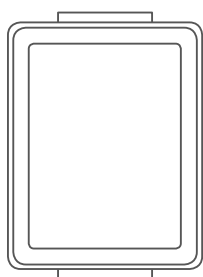

Spis treści

Wyświetlacz	03	Ustawienia	10
Przyciski	03	Język	10
Funkcje	04	Obwód koła	11
Obsługa podczas jazdy	05	Jednostka	14
Radiowa transmisja prędkości	06	Godzina	15
Montaż uchwytu na kierownicę	06	Wybór wskazania prędkości	18
Montaż nadajnika prędkości	07	Całkowity dystans	19
Umieszczanie komputera w uchwycie	08	Całkowity czas jazdy	20
Kontrola działania transmisji radiowej	08	Zerowanie danych trasy po zakończeniu jazdy	22
Tryb oczekiwania i odbiornik radiowy	09	Wyświetlanie stanu baterii	23
		Wymiana baterii w komputerze	23
		Wymiana baterii w nadajniku	24
		Warunki gwarancji	25
		Usuwanie usterek	26
		Dane techniczne	26

Wyświetlacz

Komputer VDO M2 WL ma duży, czytelny wyświetlacz. Wyświetlacz dzieli się na 3 obszary.

- W **górnym obszarze** wyświetlacza podana jest wartość wybranej funkcji.
- W **środkowym obszarze** wyświetla się informacja „am” lub „pm” dla 12-godzinnego ustawienia zegara. Wyświetla się tu także informacja, czy dla wyświetlania prędkości wybrano km/h czy mph. Z lewej strony tego obszaru znajdują się strzałki, które informują, czy aktualna prędkość jest większa czy mniejsza od średniej prędkości.
- W **dolnym obszarze** wyświetlacza widnieje wybrana funkcja w postaci tekstowej.

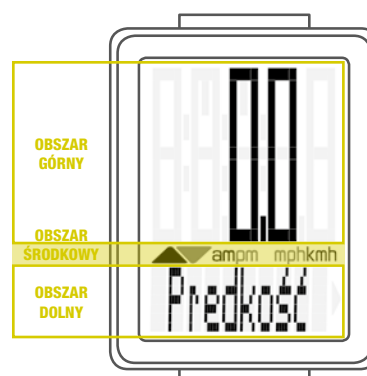

Na wyświetlaczu każdorazowo widoczna jest tylko **JEDNA** funkcja. Aby przełączyć się z widoku wybranej funkcji, np. **Czas jazdy** z powrotem na widok **prędkości**, należy krótko nacisnąć przycisk **SET**.

W **USTAWIENIACH** można ustawić widok prędkości w taki sposób, aby prędkość była automatycznie wyświetlana z poziomu każdej innej funkcji po 5 sekundach.

Patrz strona 18: Ustawienia – Wybór widoku prędkości

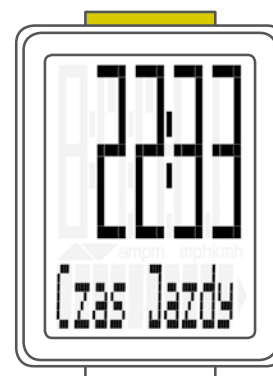

Przyciski

VDO M2 WL ma 2 przyciski

BIKE

W trybie funkcji:

- Wywołanie funkcji
- Zerowanie danych trasy (przytrzymać wciśnięty przycisk)

W trybie ustawień:

- Poruszanie się w menu ustawień
- Zmiana ustawianych danych

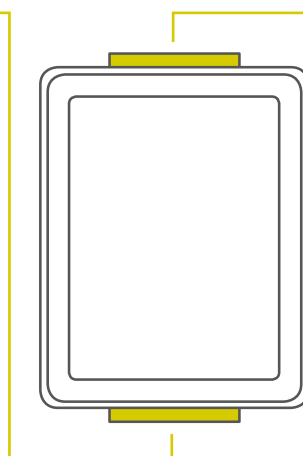

SET

W trybie funkcji:

- Przełączanie z każdego widoku funkcji na widok prędkości
- Otwieranie trybu ustawień (Utrzymywać wciśnięty przycisk)

W trybie ustawień:

- Otworzyć ustawienia
- Potwierdzić gotowe ustawienie
- Zakończyć tryb ustawień, powrót do trybu funkcji

Funkcje

VDO M2 WL ma następujące funkcje

Aktualna prędkość

Dla obwodu koła 2155 mm maksymalna możliwa prędkość wynosi 199 km/h lub 124 mph.



Aktualny dystans

Aktualny dystans może wynosić do 999,99 km lub mil. W przypadku przekroczenia tej wartości liczenie aktualnego dystansu rozpoczyna się od zera.

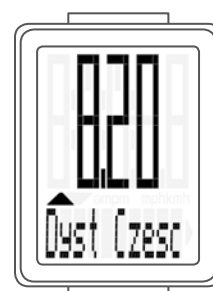

Aktualny czas jazdy

Aktualny czas jazdy wynosi maks. 99:59:59 HH:MM:SS. W przypadku przekroczenia tej wartości liczenie czasu jazdy rozpoczyna się od zera.



Prędkość średnia

dla aktualnej trasy



Prędkość maksymalna

dla aktualnej trasy



Funkcje

Aktualna godzina

(w formacie 24 h lub 12 h)

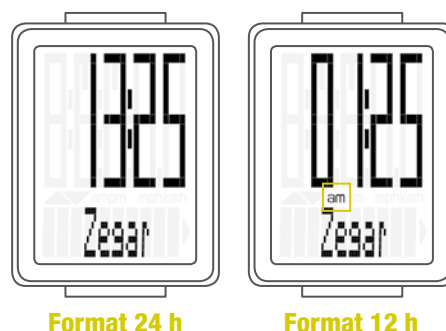

Całkowity dystans

(suma wszystkich tras dziennych)

Aktualny dystans całkowity może wynosić maks. 99 999 km lub mil.

W przypadku przekroczenia tej wartości liczenie dystansu całkowitego rozpoczyna się od zera.

Jeśli po przełączeniu mil na km wynik przeliczenia jest wyższy niż 100 000 km, licznik jest resetowany do zera.



Całkowity czas jazdy

(suma wszystkich tras dziennych)

Całkowity czas jazdy wynosi maks. 9.999:59 HHHH:MM.

W przypadku przekroczenia tej wartości liczenie całkowitego czasu jazdy rozpoczyna się od zera.

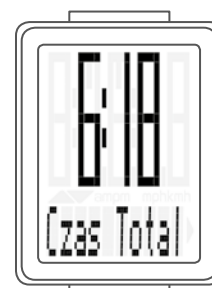

Obsługa podczas jazdy

Podczas jazdy funkcje wyświetlacza można wywoływać za pomocą przycisku **BIKE**.

Krótkie naciśnięcie **przycisku BIKE** przełącza widok na następną funkcję.

Na wyświetlaczu każdorazowo widoczna jest tylko **JEDNA** funkcja.

Aby powrócić do widoku prędkości, należy **krótko nacisnąć przycisk SET**.

W **USTAWIENIACH** można także zaprogramować automatyczny powrót do widoku prędkości z każdego widoku funkcji.

Patrz strona 18: Ustawienia – Wybór widoku prędkości

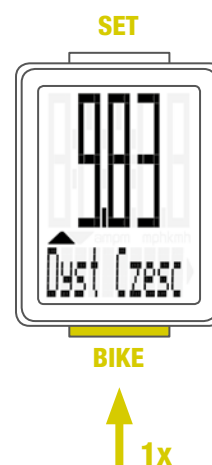

Radiowa transmisja prędkości

Komputer VDO M2 WL jest wyposażony w analogową transmisję radiową. Zasięg radiowy wynosi ok. 75 cm między nadajnikiem umieszczonym na widelcu a komputerem/ odbiornikiem na kierownicy.

Podczas montażu należy pamiętać o tym, aby nadajnik został zamontowany na lewej goleni widelca, jeśli komputer zostanie zamontowany na mostku kierownicy lub po lewej stronie kierownicy.

Jeśli komputer zostanie zamontowany po prawej stronie kierownicy, nadajnik można także zamontować na prawej goleni widelca.

Wskazówka: Reflektory LED mogą zakłócać analogową transmisję radiową.

Montaż uchwyty na kierownicę

Komputer można zamontować po prawej lub po lewej stronie kierownicy, a także pośrodku, na mostku kierownicy. Odpowiednio do tego należy zamontować uchwyt na kierownicę.

KROK 1

Wybrać montaż na kierownicy lub na mostku.

KROK 2

Obrócić odpowiednio stopkę uchwyty na kierownicę o 90°. W tym celu odkręcić śruby w mocowaniu, wyjąć stopkę, obrócić o 90°, osadzić w odpowiednim położeniu i ponownie dokręcić śruby.

Uwaga: Nie przekręcić śrub.

KROK 3

Przeprowadzić opaski kablowe przez otwory w uchwycie na kierownicę, owinąć wokół kierownicy lub mostka i naciągnąć (jeszcze nie dociągać).

KROK 4

Montaż na kierownicy: Ustawić kąt nachylenia komputera, aby uzyskać optymalną czytelność wyświetlacza. Dociągnąć opaski kablowe.

Wystające końcówki obciąć obcęgi.

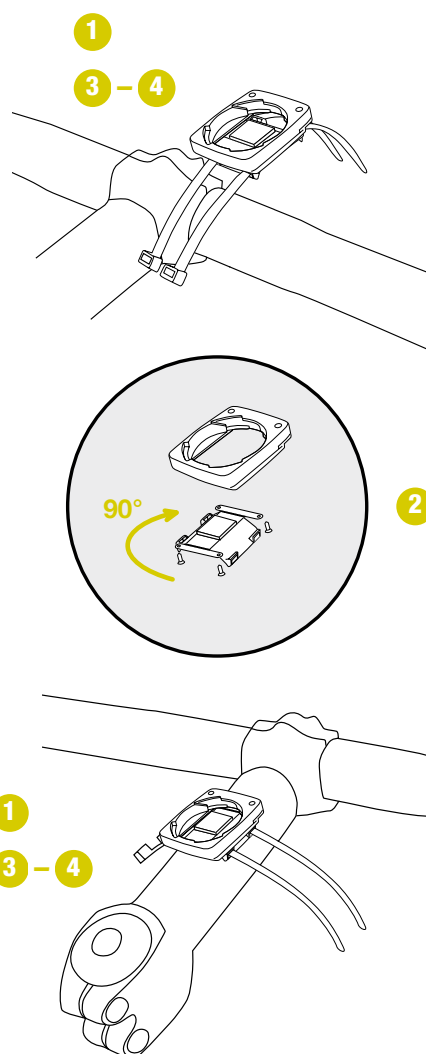

Montaż nadajnika prędkości

Nadajnik można zamontować na prawej lub lewej goleni widelca.

Wskazówka:

Jeśli komputer został zamontowany na mostku lub po lewej stronie kierownicy, wówczas nadajnik prędkości MUSI zostać zamontowany na LEWEJ goleni widelca.

KROK 1

Gumową podkładkę podłożyć pod nadajnik. Nadajnik zamontować po tej stronie widelca, po której będzie zamontowany komputer na kierownicy (po lewej lub prawej stronie), za pomocą dołączonej opaski kablowej (dosyć luźno, jeszcze nie dociągać).

UWAGA: Kreskowane zaznaczenie po stronie pokrywy komory baterii nadajnika musi być skierowane w stronę szprych.

W zależności od ilości wolnego miejsca nadajnik można zamontować na widelcu z przodu, po wewnętrznej stronie lub z tyłu.

KROK 2

Magnes owinąć wokół szprychy zewnętrznej. Podłużny rdzeń magnesu wskazuje logotypem VDO w kierunku czujnika. Ustawić magnes w miejscu znacznika na nadajniku w odstępnie ok. 1-5 mm.

KROK 3

Czujnik i magnes ustawić i ustalić w ostatecznej pozycji: Dociągnąć opaskę kablową i mocno docisnąć magnes. Nadajnik powinien być nachylony pod kątem maks. 45° w stosunku do szprych. Jeśli ustawienie pod tym kątem jest niemożliwe, należy przesunąć nadajnik na goleni widelca dół w kierunku piasty tak, aby możliwe było ustawienie go pod kątem mniejszym niż 45°.

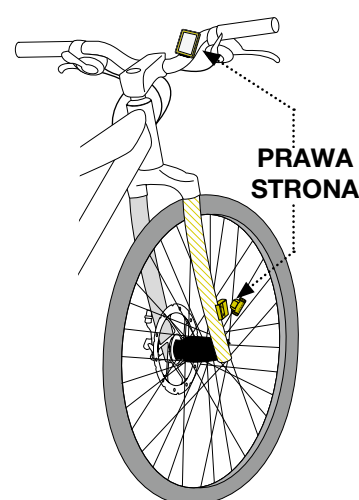
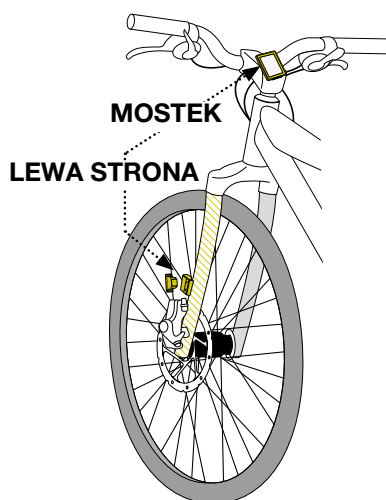
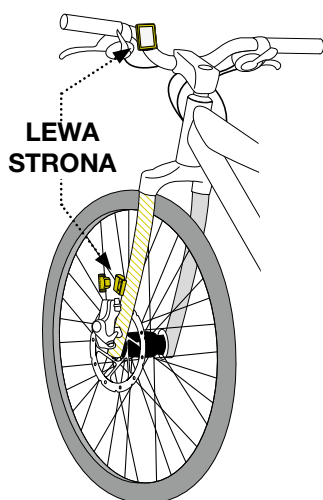
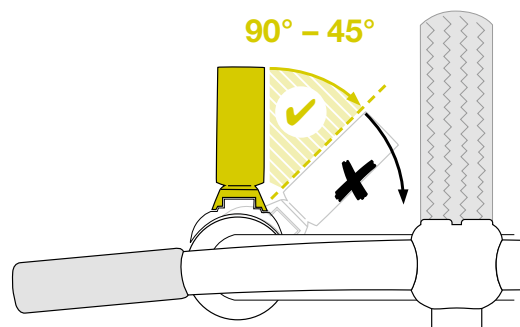
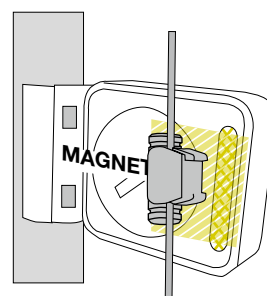
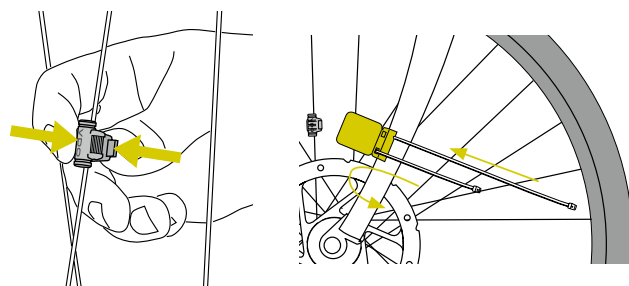

Wkładanie komputera w uchwyt na kierownicy

System VDO Twist-Click łączy bezpiecznie komputer z uchwytem na kierownicy.

Sposób postępowania:

KROK 1

Włożyć komputer w uchwyt w pozycji godziny 10.

KROK 2

Przekręcić komputer w prawo do pozycji godziny 12 i zatrzasnąć w uchwycie. Podczas przekręcania musi być odczuwalny wyraźny opór.

KROK 3

Aby wyjąć komputer, należy przekręcić go w lewo (nie naciskając ani nie ciągnąc).
Pomoc: **Przymocowanie w Prawo, Luzowanie w Lewo**

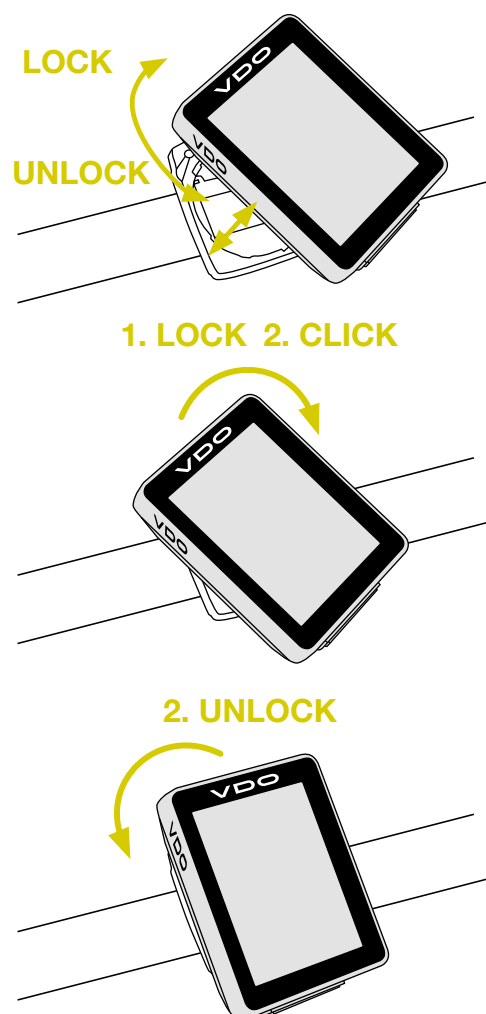

Kontrola działania transmisji radiowej

Po zamontowaniu systemu należy sprawdzić działanie transmisji radiowej.

Sposób postępowania:

- Umieścić komputer w uchwycie
- Unieść przednie koło i obrócić
- Na nadajniku powinna migać dioda LED **przez kilka sekund.**
Migająca dioda LED: nadajnik wysyła sygnał
- Teraz na komputerze powinna się wyświetlić prędkość.

Jeśli prędkość się nie wyświetla, przyczyn może być kilka. Możliwe przyczyny opisano w rozdziale „**Usuwanie usterek**”.

Tryb oczekiwania i odbiornik radiowy

W przypadku zrobienia przerwy i pozostawienia komputera **M2 WL w uchwycie na kierownicy**, po **5 minutach** komputer przełączy się na **tryb czuwania**.

Odbiornik radiowy jest jeszcze **WŁĄCZONY**.

Sygnalizuje to **migający symbol anteny**.

Jeśli rower teraz ruszy, uruchomi się funkcja Auto start. Komputer VDO M2 WL natychmiast przełączy się na tryb funkcji. Ponownie wyświetlana jest aktualna prędkość.

Może to trwać do 8 sekund.

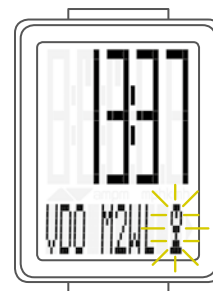

Jeśli przerwa potrwa **dłużej niż 2 godziny**, odbiornik radiowy zostanie **wyłączony**. Jest to rozwiązanie umożliwiające oszczędzanie baterii.

Sygnalizuje to widok na wyświetlaczu. Migający symbol anteny znika.

Przed rozpoczęciem jazdy należy teraz wcisnąć przycisk.

Wciśnięcie przycisku spowoduje włączenie odbiornika. Teraz można kontynuować jazdę.

W przypadku wyjęcia komputera VDO M2 WL **z uchwytu** odbiornik radiowy jest natychmiast **wyłączany**, a komputer przełącza się po 5 minutach na tryb oczekiwania.



Ustawienia – Język

W komputerze VDO M2 WL można ustawić następujące języki wyświetlacza

- niemiecki
- angielski
- francuski
- włoski
- hiszpański
- niderlandzki
- polski

Sposób postępowania:

Przytrzymać **wciśnięty przycisk SET** do momentu, gdy wyświetli się menu Ustawienia.

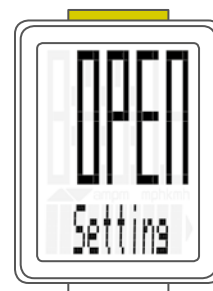

Na wyświetlaczu pojawi się napis „Language”.

Za pomocą przycisku **SET** należy przejść do ustawień języka. Miga napis English.

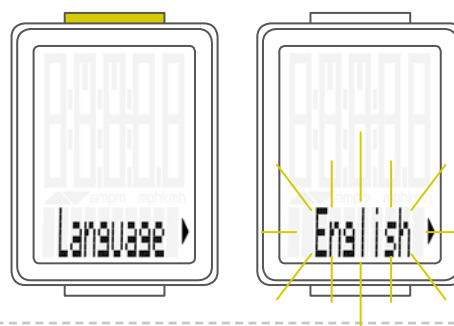

Za pomocą **przycisku BIKE** można wybrać inny język.



Przycisk **SET** służy do potwierdzenia wybranego języka.

Na wyświetlaczu pojawi się komunikat „Ustaw OK”.



Aby dokonać dalszych ustawień, należy przełączyć się za pomocą **przycisku BIKE** na ustawienia innych parametrów.

Aby wyjść z trybu ustawień, należy **przytrzymać wciśnięty przycisk SET**.

Menu ustawień zostanie zamknięte. Komputer powróci do trybu funkcji.



Ustawienia – obwód koła

W komputerze VDO M2 WL można ustawić obwód toczenia koła roweru.

Im dokładniejsze będzie to ustawienie, tym dokładniejsza będzie informacja o prędkości oraz pomiar pokonanego dystansu.

W tabeli wielkości kół można odczytać wartości dla danego koła i wprowadzić do komputera.

Jeśli wielkość koła danego roweru nie została podana w tabeli, możliwe jest dokonanie dokładnego pomiaru obwodu toczenia koła.

Sposób postępowania:

KROK 1

Ustawić rower prosto. Przednie koło ustawić tak, aby wentyl znajdował się dokładnie przy ziemi. Należy pamiętać o tym, aby koło było napompowane odpowiednio do warunków. Zaznaczyć pozycję wentyla na ziemi za pomocą kreski lub paska taśmy klejącej.

KROK 2

Przesunąć rower prosto do przodu do momentu, gdy wentyl ponownie znajdzie się bezpośrednio przy ziemi. Ponownie zaznaczyć pozycję wentyla na ziemi za pomocą kreski lub paska taśmy klejącej.

KROK 3

Odstęp między oboma zaznaczeniami odpowiada obwodowi koła (wielkości koła) w milimetrach.

Rozmiar opony	ETRTO	KMH Obwód koła w mm	MPH Obwód koła w calach
16 x 1,75	47-305	1272	50,1
20 x 1,75	47-406	1590	62,6
24 x 1,75	47-507	1907	75,1
26 x 1,5	40-559	2026	79,8
26 x 1,75	47-559	2070	81,5
26 x 1,9		2089	82,2
26 x 2,00	50-559	2114	83,2
26 x 2,10	54-559	2125	83,7
26 x 2,25	57-559	2145	84,4
26 x 2,35	60-559	2160	85,0
26 x 2,40	62-559	2170	85,4
28 x 1,5	40-622	2224	87,6
28 x 1,6	42-622	2235	88,0
28 x 1,75	47-622	2268	89,3
29 x 2,10	54-622	2295	90,4
29 x 2,25	57-622	2288	90,1
29 x 2,40	62-622	2300	90,6
650 B		2100	82,7
700 x 18C	18-622	2102	82,8
700 x 20C	20-622	2114	83,2
700 x 23C	23-622	2095	82,5
700 x 25C	25-622	2146	84,5
700 x 30C	30-622	2149	84,6
700 x 32C	32-622	2174	85,6
700 x 38C	38-622	2224	87,6

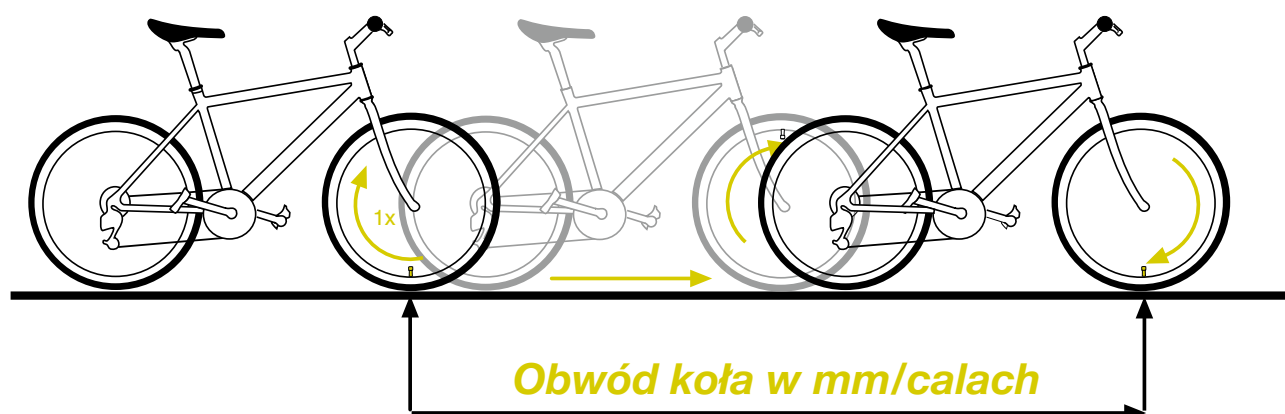

Ustawienia – obwód koła

Ustawianie obwodu koła:

Przytrzymać **wciśnięty przycisk SET** do momentu, gdy wyświetli się menu Ustawienia.



Na wyświetlaczu pojawi się napis „Language”.
Za pomocą **przycisku BIKE** przejść do ustawień dla obwodu koła.



Za pomocą **przycisku SET** wybrać ustawienia obwodu koła.

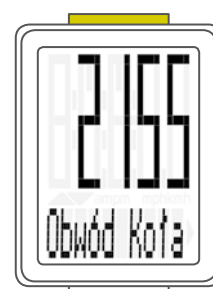

Pierwsze dwie cyfry migają.
Za pomocą **przycisku BIKE** można ustawić wybraną wartość dla tych cyfr.

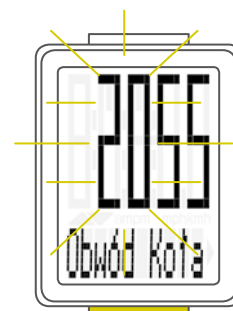

Potwierdzić ustawienia za pomocą **przycisku SET**.
Teraz miga trzecia cyfra – możliwe jest dokonanie ustawień.

Ustawić wartość dla tej cyfry za pomocą **przycisku BIKE**.



Ustawienia – obwód koła

Potwierdzić ustawienia za pomocą **przycisku SET**.
Teraz miga ostatnia cyfra po prawej stronie.

Ustawić wartość dla tej cyfry za pomocą **przycisku BIKE**.

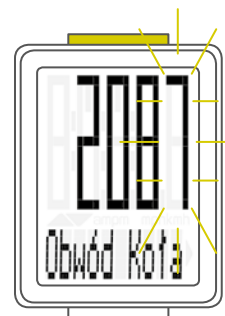

Potwierdzić ustawienia za pomocą **przycisku SET**.
Ustawienia obwodu koła zostały zapamiętane.

Na wyświetlaczu pojawi się komunikat „Ustaw OK”.

Aby dokonać dalszych ustawień, należy przełączyć się za pomocą **przycisku BIKE** na ustawienia innych parametrów.

Aby wyjść z trybu ustawień, należy **przytrzymać wciśnięty przycisk SET**.

Menu ustawień zostanie zamknięte.

Komputer powróci do trybu funkcji.



Ustawienia – Jednostka

W ustawieniach jednostki należy wybrać, czy prędkość ma być wyświetlana w km/h czy mph.

Przytrzymać **wciśnięty przycisk SET** do momentu, gdy wyświetli się menu Ustawienia.

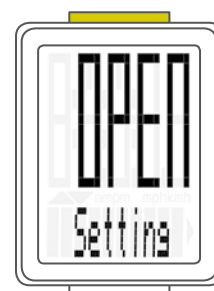

Na wyświetlaczu pojawi się napis „Language”.
Za pomocą **przycisku BIKE** przejść do ustawień jednostki.

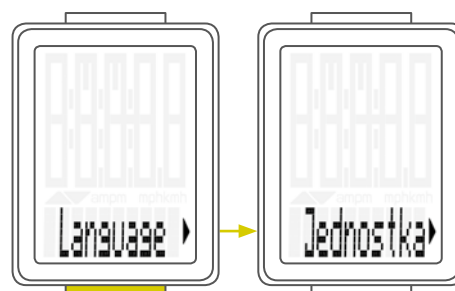

Wejść w ustawienia jednostki za pomocą **przycisku SET**.

W górnym obszarze wyświetlacza miga napis „KMH”.

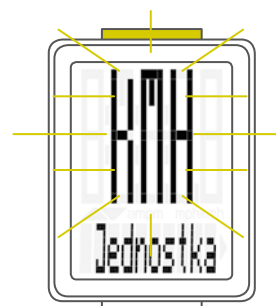

Za pomocą **przycisku BIKE** przełączyć jednostkę na „MPH”.



Potwierdzić ustawienia za pomocą **przycisku SET**.
Na wyświetlaczu pojawi się komunikat „Ustaw OK”.

Aby dokonać dalszych ustawień, należy przełączyć się za pomocą **przycisku BIKE** na ustawienia innych parametrów.

Aby wyjść z trybu ustawień, należy **przytrzymać wciśnięty przycisk SET**.

Menu ustawień zostanie zamknięte.

Komputer powróci do trybu funkcji.



Ustawienia – Godzina

W komputerze VDO M2 WL można ustawić wyświetlanie godziny w 12-godzinnym formacie AM/PM lub w formacie 24-godzinnym.

Przytrzymać **wciśnięty przycisk SET** do momentu, gdy wyświetli się menu Ustawienia.

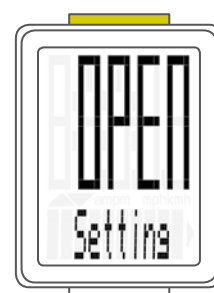

Na wyświetlaczu pojawi się napis „Language”.
Za pomocą **przycisku BIKE** przejść do ustawień godziny.

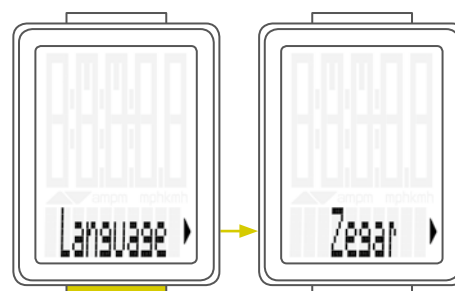

Za pomocą **przycisku SET** wybrać ustawienia dla godziny.

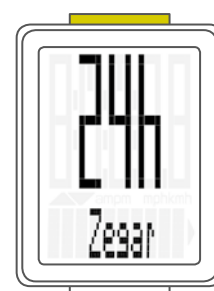

Aby przełączyć się na widok 12-godzinny AM/PM, wcisnąć **przycisk BIKE**.

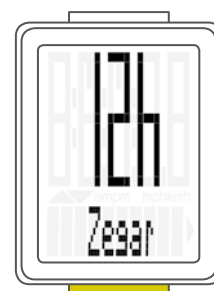

Ustawienia – Godzina

Ustawienia w formacie 24-godzinnym

Wybór formatu „24” należy potwierdzić za pomocą **przycisku SET**.

Teraz na wyświetlaczu miga godzina.

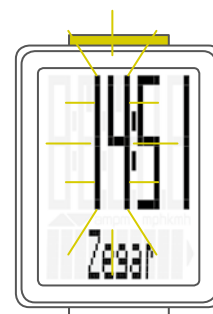

Ustawić wartość dla godziny za pomocą **przycisku BIKE**.

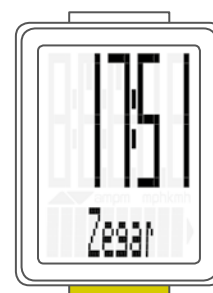

Potwierdzić ustawienia za pomocą **przycisku SET**.

Teraz migają minuty.

Ustawić wartość dla minut za pomocą **przycisku BIKE**.



Potwierdzić ustawienia za pomocą **przycisku SET**.

Na wyświetlaczu pojawi się komunikat „Ustaw OK”.
Aby dokonać dalszych ustawień, należy przełączyć się za pomocą przycisku **BIKE** na ustawienia innych parametrów.

Aby wyjść z trybu ustawień, należy **przytrzymać wciśnięty przycisk SET**.

Menu ustawień zostanie zamknięte.

Komputer powróci do trybu funkcji.



Ustawienia – Godzina

Ustawienia w formacie 12-godzinnym AM/PM

Potwierdzić wybór formatu „12” za pomocą **przycisku SET**.
Teraz na wyświetlaczu migają godziny oraz widoczny jest napis „am” lub „pm”.

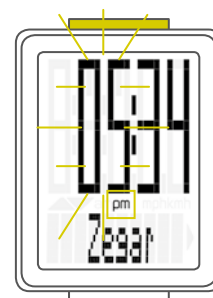

Ustawić wartość dla godziny za pomocą **przycisku BIKE**.
Dla wartości „12” widok zmienia się z „pm” na „am”.

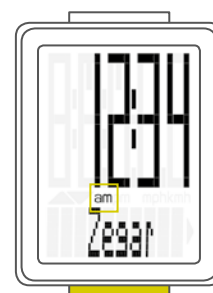

Potwierdzić ustawienia dla godziny/AM-PM za pomocą **przycisku SET**.

Teraz na wyświetlaczu migają minuty. Ustawić wartość dla minut za pomocą **przycisku BIKE**.



Potwierdzić ustawienia za pomocą **przycisku SET**.

Na wyświetlaczu pojawi się komunikat „Ustaw OK”.

Aby dokonać dalszych ustawień, należy przełączyć się za pomocą **przycisku BIKE** na ustawienia innych parametrów.

Aby wyjść z trybu ustawień, należy **przytrzymać wciśnięty przycisk SET**.

Menu ustawień zostanie zamknięte.

Komputer powróci do trybu funkcji.



Ustawienia – Wybór widoku prędkości

Tutaj można ustawić, czy widok prędkości ma być automatycznie wyświetlany po kilku sekundach, niezależnie od tego, jaka funkcja jest aktualnie widoczna na wyświetlaczu.

Sposób postępowania:

Przytrzymać **wciśnięty przycisk SET** do momentu, gdy wyświetli się menu Ustawienia.



Na wyświetlaczu pojawi się napis „**Language**”.
Za pomocą **przycisku BIKE** przejść do ustawień dla widoku prędkości.

Na wyświetlaczu pojawi się napis „Auto Predk”.

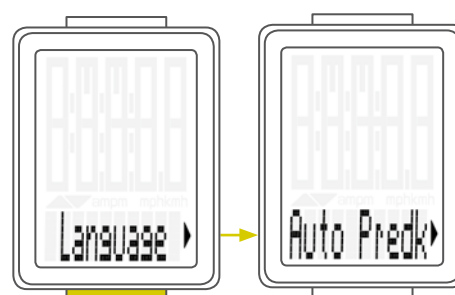

Aby dokonać ustawień, należy nacisnąć **przycisk SET**.
Zostanie otwarte menu ustawień.

Napis „OFF” oznacza, że prędkość **NIE** zostanie automatycznie wyświetlona po kilku sekundach.



Za pomocą **przycisku BIKE** przełączyć widok na „**ON**”.

„ON” oznacza, że widok prędkości zostanie automatycznie wyświetlony po kilku sekundach, niezależnie od tego, jaka funkcja jest aktualnie widoczna na wyświetlaczu.



Potwierdzić ustawienia za pomocą **przycisku SET**.
Na wyświetlaczu pojawi się komunikat „**Ustaw OK**”.

Aby dokonać dalszych ustawień, należy przełączyć się za pomocą **przycisku BIKE** na ustawienia innych parametrów.

Aby wyjść z trybu ustawień, należy **przytrzymać wciśnięty przycisk SET**.

Menu ustawień zostanie zamknięte.

Komputer powróci do trybu funkcji.



Ustawienia – Ustawianie całkowitego dystansu

W komputerze VDO M2 WL można ustawiać wartość dla pokonanego całkowitego dystansu. Przykładowo na początku nowego sezonu rowerowego można tutaj wprowadzić swoje dane.

UWAGA: komputer M2 WL zapisuje dane.
W przypadku zmiany baterii dane nie zostaną utracone.

Sposób postępowania:

Przytrzymać **wciśnięty przycisk SET** do momentu, gdy wyświetli się menu Ustawienia.

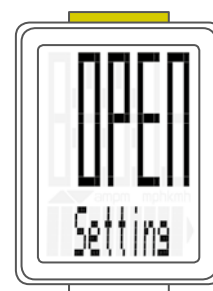

Na wyświetlaczu pojawi się napis „Language”.
Za pomocą **przycisku BIKE** przejść do ustawień dla całkowitego dystansu.

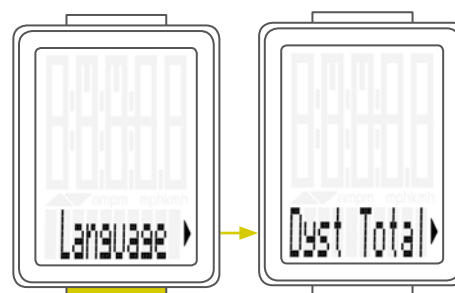

Otworzyć menu ustawień za pomocą **przycisku SET**.
Teraz miga cyfra po lewej stronie.

Zmienić wartość dla tej cyfry za pomocą **przycisku BIKE**.
Po ustawieniu tej cyfry należy potwierdzić ustawienie za pomocą **przycisku SET**.
Teraz miga kolejna cyfra umożliwiając wprowadzenie dla niej ustawień.

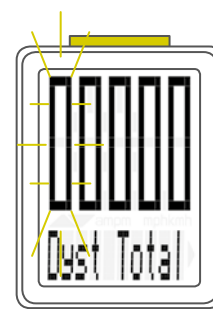

Zmienić wartość dla tej cyfry za pomocą **przycisku BIKE**.
Po ustawieniu tej cyfry należy potwierdzić ustawienie za pomocą **przycisku SET**.
Teraz miga kolejna cyfra.



Po ustawieniu wszystkich cyfr należy potwierdzić ustawienie za pomocą **przycisku SET**.

Na wyświetlaczu pojawi się komunikat „Ustaw OK”.
Ustawiona wartość zostanie zapisana.

Aby dokonać dalszych ustawień, należy przełączyć się za pomocą **przycisku BIKE** na ustawienia innych parametrów.

Aby wyjść z trybu ustawień, należy **przytrzymać wciśnięty przycisk SET**.
Menu ustawień zostanie zamknięte.

Komputer powróci do trybu funkcji.



Ustawienia – Ustawianie całkowitego czasu jazdy

Komputer VDO M2 WL umożliwi ustawienie całkowitego czasu jazdy. Przykładowo na początku nowego sezonu rowerowego można tutaj ustawić swoje dane dotyczące całkowitego czasu jazdy (suma czasu jazdy wszystkich tras).

UWAGA: komputer VDO M2 WL zapisuje dane. Nie zostaną one utracone.

Sposób postępowania:

Przytrzymać **wciśnięty przycisk SET** do momentu, gdy wyświetli się menu Ustawienia.



Na wyświetlaczu pojawi się napis „Language”. Za pomocą **przycisku BIKE** przejść do ustawień dla całkowitego czasu jazdy.

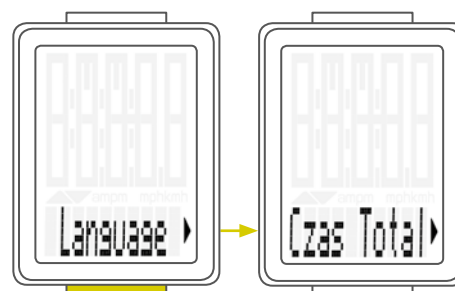

Za pomocą **przycisku SET** wybrać ustawienia całkowitego czasu jazdy.

Cyfra po lewej stronie ustawień dla godziny miga umożliwiając wprowadzenie dla niej ustawień.

Ustawić wartość dla tej cyfry za pomocą **przycisku BIKE**. Potwierdzić ustawienia za pomocą **przycisku SET**. Teraz miga kolejna cyfra po lewej stronie umożliwiając wprowadzenie dla niej ustawień.

Ustawić wartość dla tej cyfry za pomocą **przycisku BIKE**.

Potwierdzić ustawienia za pomocą **przycisku SET**. Po ustawieniu wszystkich 4 cyfr dla godzin należy potwierdzić ustawienie za pomocą **przycisku SET**.

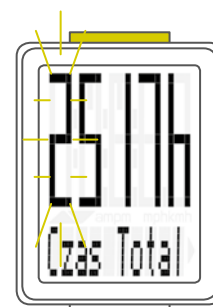

Teraz możliwe jest wprowadzenie ustawień dla minut.

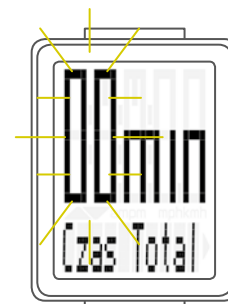

Ustawienia – Ustawianie całkowitego czasu jazdy

Ustawić wartość dla minut za pomocą **przycisku BIKE**.
Po ustawieniu minut należy potwierdzić ustawienie za pomocą **przycisku SET**.



Na wyświetlaczu pojawi się komunikat „Ustaw OK”.

Aby dokonać dalszych ustawień, należy przełączyć się za pomocą **przycisku BIKE** na ustawienia innych parametrów.

Aby wyjść z trybu ustawień, należy **przytrzymać wciśnięty przycisk SET**.

Menu ustawień zostanie zamknięte.

Komputer powróci do trybu funkcji.



Zerowanie danych trasy po zakończeniu jazdy

Dane każdej trasy dziennej można wyzerować po jej zakończeniu.

Komputer VDO M2 WL jest przygotowany do rozpoczęcia następnej trasy dziennej.

UWAGA: Całkowity dystans (wszystkie pokonane kilometry) i całkowity czas jazdy nie zostaną wyzerowane.

Sposób postępowania:

Przytrzymać **przycisk BIKE wciśnięty przez kilka sekund**.

Na wyświetlaczu pojawi się tekst: „**RESET Dane Trasy**”

Dalsze przytrzymanie **wciśniętego przycisku BIKE spowoduje** wyzerowanie danych trasy.

Wyzerowane zostaną następujące dane:

- dystans
- czas jazdy
- prędkość średnia
- prędkość maksymalna



Wyświetlanie stanu baterii

Komputer M2 WL jest wyposażony w ostrzeżenie o stanie baterii. Na wyświetlaczu pojawi się tekst: „**pasek pusta**”.

Ostrzeżenie to należy potwierdzić za pomocą **przycisku BIKE**.

Od tego momentu można jeszcze korzystać z baterii przez okres ok. 1 tygodnia. Baterię należy wymienić względnie szybko po pojawieniu się ostrzeżenia o stanie baterii.

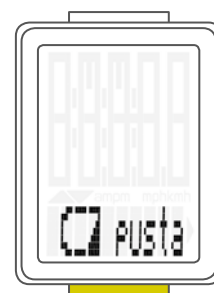

Wymiana baterii w komputerze

Aby zapewnić sprawne działanie komputera, należy **co roku wymieniać baterie**.

UWAGA: Ustawienia użytkownika, całkowita liczba kilometrów i całkowity czas jazdy pozostają w pamięci komputera przy zmianie baterii. **NIE** zostaną one utracone.

Komputer zasilany jest baterią 3 V typu 2032. Zalecamy stosowanie markowych baterii takich firm jak Sony, Panasonic, Varta lub Duracell.

Sposób postępowania:

KROK 1

Zdjąć pokrywę komory baterii przy użyciu monety.

KROK 2

Wyjąć pustą baterię.

UWAGA: Należy odczekać **10 sekund** przed włożeniem nowych baterii. System elektroniczny potrzebuje tego czasu, by rozpoznać wymianę baterii.

KROK 3

Włożyć baterię do obudowy komputera biegunem dodatnim do góry.

Należy uważać, aby bateria nie była przekrzywiona. Należy uważać, aby gumowa uszczelka leżała płasko na pokrywie komory na baterie.

KROK 4

Włożyć pokrywę komory na baterie do otworu i przekręcić ją monetą w prawo do oporu.

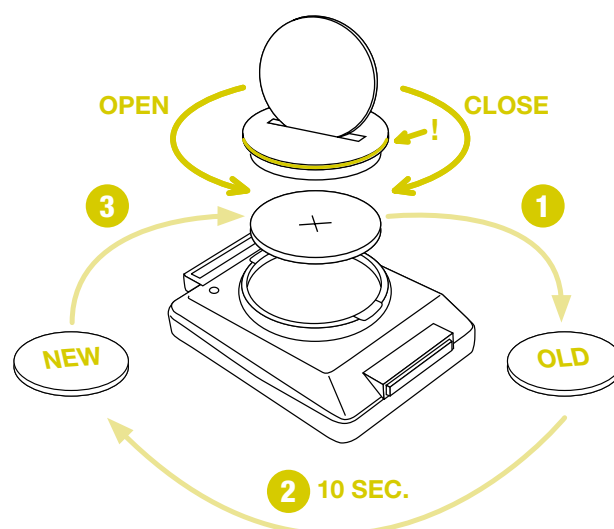

Wymiana baterii w nadajniku prędkości

Baterię w nadajniku prędkości **należy wymieniać co roku**, aby zapewnić sprawne działanie transmisji radiowej.

Komputer zasilany jest baterią 3 V typu 2032. Zalecamy stosowanie markowych baterii takich firm jak Sony, Panasonic, Varta lub Duracell.

Sposób postępowania:

KROK 1

Zdjąć pokrywę komory baterii przy użyciu monety.

KROK 2

Wyjąć pustą baterię.

UWAGA: Należy odczekać **10 sekund** przed włożeniem nowych baterii. System elektroniczny potrzebuje tego czasu, by rozpoznać wymianę baterii.

KROK 3

Włożyć baterię do obudowy nadajnika biegunem dodatnim do góry.

Należy uważać, aby bateria nie była przekrzywiona. Należy uważać, aby gumowa uszczelka leżała płasko na pokrywie komory na baterie.

KROK 4

Włożyć pokrywę komory na baterie do otworu i przekręcić ją monetą w prawo do oporu.

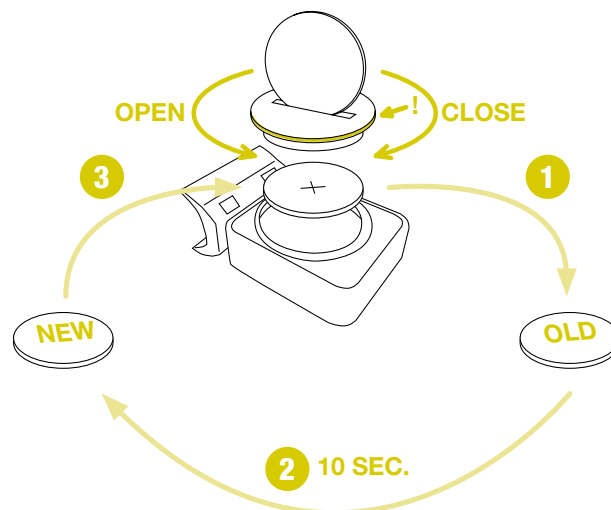

Warunki gwarancji

VDO Cycle Parts zapewnia 2-letnią gwarancję **na komputer VDO liczoną od daty kupna**. Gwarancja obejmuje wady materiału, błędy przy przetwarzaniu danych w komputerze, czujnikach/nadajnikach i uchwycie na kierownicę. Kabel i baterie, a także materiały służące do montażu, nie są objęte gwarancją.

Gwarancja jest ważna jedynie wtedy, gdy części, których ona dotyczy, nie były otwierane (wyjątek: komora na baterie komputera), nie użyto siły ani nie doszło do celowego uszkodzenia.

Należy zachować dowód zakupu, aby w razie reklamacji móc go przedłożyć.

W razie uprawnionej reklamacji firma udostępni porównywalne urządzenie zastępcze. Prawo do zastąpienia komputera modelem identycznym nie przysługuje, jeśli w wyniku zmiany modeli produkcja reklamowanego modelu została wstrzymana.

Wszelkie reklamacje należy kierować do punktu handlowego, w którym urządzenie zostało kupione. Reklamację można także przesłać bezpośrednio do producenta:

Cycle Parts GmbH

Le Quartier Hornbach 13
67433 Neustadt/Weinstrasse

W zakresie pytań technicznych jesteśmy zawsze do dyspozycji pod następującą infolinią:

+49 (0) 63 21- 95 82 7 - 10

+49 (0) 63 21- 95 82 7 - 18

**Nasza infolinia jest dostępna w godzinach
10:00-12:00 oraz 15:00-17:00,
od poniedziałku do piątku**

Więcej informacji technicznych można uzyskać na stronie:
www.vdocyclecomputing.com

W ramach dalszego rozwoju firma zastrzega sobie prawo do zmian technicznych.

Usuwanie usterek

Błąd	Możliwa przyczyna	Usuwanie
Na ekranie wyświetla się połowa obszaru (np. po wymianie baterii)	Oprogramowanie komputera po wymianie baterii nie działa prawidłowo	Wyjąć i ponownie włożyć baterię
Brak widoku prędkości	Odległość pomiędzy czujnikiem a magnesem jest zbyt duża	Skorygować pozycję czujnika i magnesu
Brak widoku prędkości	Głowica komputera nie została prawidłowo zatrzaśnięta w uchwycie na kierownicy	Umieścić głowicę komputera w uchwycie na kierownicy oraz obrócić do oporu („click”)
Brak widoku prędkości	Obwód koła nie został prawidłowo ustawiony lub jego wartość wynosi zero	Ustawić obwód koła
Brak widoku prędkości	Bateria w nadajniku jest wyczerpana	Wymienić baterię w nadajniku
Wskazanie na wyświetlaczu jest blade	Wyczerpana bateria	Sprawdzić, ew. wymienić baterię

Dane techniczne

Komputer:

ok. 49 wys. x 38 szer. x 16 gł. mm

Wyświetlacz:

wys. ok. 39 mm, szer. ok. 29 mm

Ciężar komputera:

ok. 28 g

Ciężar uchwytu na kierownicę:

ok. 10 g

Ciężar baterii nadajnika prędkości:

ok. 20 g

Bateria komputera:

3 V, typ 2032

Żywotność baterii komputera:

ok. 1 rok (ok. 10 000 km/6000 mi)

Bateria nadajnika prędkości:

3 V, typ 2032

Żywotność baterii nadajnika prędkości:

ok. 1,5 roku (ok. 15 000 KM/9000 mi)

Zasięg radiowy:

nadajnik prędkości: 75 cm

Zakres wyświetlania temperatury:

-20°C do +70°C/ -4°F do +158°F

Zakres prędkości dla wielkości koła 2155 mm:

min 2,5 km/h,
maks. 199 km/h

Zakres pomiaru czasu jazdy:

maks. 99:59:59 HH:MM:SS

Zakres pomiaru licznika trasy dziennej:

maks. 99 999 km lub mi

Zakres pomiaru całkowitej liczby kilometrów:

maks 99 999 km lub mi

Zakres pomiaru całkowitej liczby kilometrów:

9999:59 HHHH:MM

Zakres ustawienia obwodu koła:

od 100 mm do 3999 mm (3,9 do 157,4 cali)

Prawidłowa utylizacja tego produktu (odpady elektryczne)



(Przepisy obowiązujące w krajach Unii Europejskiej oraz w innych krajach europejskich posiadających system sortowania odpadów). Oznakowanie na produkcie lub związanej z nim dokumentacji informuje, iż po zakończeniu użytkowania produktu nie wolno go usuwać wraz ze standardowymi odpadami z gospodarstwa domowego. Urządzenie to należy utylizować oddzielnie od innych odpadów, aby nie wywoływać szkód w środowisku lub zagrożenia dla zdrowia człowieka poprzez niekontrolowane usuwanie odpadów. Urządzenie należy poddać utylizacji,

aby wspierać recykling zasobów materiałowych zgodnie z ideą zrównoważonego rozwoju. Użytkownicy prywatni powinni skontaktować się z punktem sprzedaży, w którym produkt został zakupiony, lub z właściwą instytucją, aby uzyskać informacje, jak należy utylizować urządzenie w sposób zgodny z ochroną środowiska. Użytkownicy komercyjni powinni się skontaktować ze swoim dostawcą i zapoznać się z warunkami umowy sprzedaży. Ten produkt nie może być usuwany wraz z innymi odpadami przemysłowymi.

Deklaracja zgodności UE

My, firma CYCLE PARTS GmbH, Le Quartier Hornbach 13, D-67433 Neustadt/Weinstr. oświadczamy, iż komputer rowerowy VDO z radiową transmisją danych VDO M2 WL oraz nadajnik A1 w przypadku stosowania zgodnego z przeznaczeniem spełniają podstawowe warunki zgodnie z artykułem 3 dyrektywy 1999/5/WE.

Deklaracja zgodności dostępna jest na stronie: www.vdocyclecomputing.com.



Neustadt, Październik 2013

FCC-Addendum

This device complies with part 15 of the FCC Rules. Operation is subject to the following two conditions:

- (1) This device may not cause harmful interference, and
- (2) this device must accept any interference received, including interference that may cause undesired operation.

NOTE: This equipment has been tested and found to comply with the limits for a Class B digital device, pursuant to part 15 of the FCC Rules. These limits are designed to provide reasonable protection against harmful interference in a residential installation. This equipment generates, uses and can radiate radio frequency energy and, if not installed and used in accordance with the instructions, may cause harmful interference to radio communications. However, there is no guarantee that interference will not occur in a particular installation.

If this equipment does cause harmful interference to radio or television reception, which can be determined by turning the equipment off and on, the user is encouraged to try to correct the interference by one or more of the following measures:

- Reorient or relocate the receiving antenna.
- Increase the separation between the equipment and receiver.
- Connect the equipment into an outlet on a circuit different from that to which the receiver is connected.
- Consult the dealer or an experienced radio/TV technician for help.

Changes or modifications not expressly approved by the party responsible for compliance could void the user's authority to operate the equipment.

IC-Addendum

This device complies with Industry Canada licence-exempt RSS standard(s).

Operation is subject to the following two conditions:

- (1) This device may not cause interference, and

- (2) this device must accept any interference, including interference that may cause undesired operation of the device.

This Class digital apparatus complies with Canadian ICES-003.



Cycle Parts GmbH

Le Quartier Hornbach 13
67433 Neustadt/Weinstrasse (Germany)

+49 (0) 63 21- 95 82 7 - 0

www.vdocyclecomputing.com