

SRAM®

MTB Derailleurs



MTB Derailleurs
User Manual

Podręcznik użytkownika
przerzutek MTB

Brugermanual for
MTB gearsifter

Uživatelská příručka
k MTB měničům

Manual de utilizare
deraioare MTB

Εγχειρίδιο χρήσης
Εκτροχιαστών MTB



95-7618-001-100 Rev B
© 2015 SRAM, LLC

Tools and Supplies

Narzędzia i materiały eksploatacyjne

Værktøj og materialer
Nástroje a pomůcky

Scule și accesorii
Εργαλεία και παρεχόμενα

Highly specialized tools and supplies are required for the installation of your SRAM components. We recommend that you have a qualified bicycle mechanic install your SRAM components.

Do montażu komponentów SRAM wymaga się użycia specjalistycznych narzędzi i materiałów eksploatacyjnych. Zaleca się zlecenie montażu komponentów SRAM wykwalifikowanemu mechanikowi rowerowemu.

Der kræves meget specielle værktøjer og materialer til montering af dine SRAM-dele. Vi anbefaler, at du får en kvalificeret cykelmekaniker til at montere dine SRAM-dele.

K montáži součástí SRAM jsou potřeba speciální nástroje a pomůcky. Montáž součástí SRAM doporučujeme přenechat kvalifikovanému mechanikovi jízdních kol.

Pentru montarea componentelor SRAM sunt necesare scule și materiale speciale. Recomandăm ca montarea componentelor SRAM să se facă de un mecanic de biciclete calificat.

Απαιτούνται εξαιρετικά εξειδικευμένα εργαλεία και παρεχόμενα για την τοποθέτηση των εξαρτημάτων SRAM. Συνιστούμε να γίνεται η τοποθέτηση των εξαρτημάτων SRAM από επαγγελματία μηχανικό ποδηλάτων.

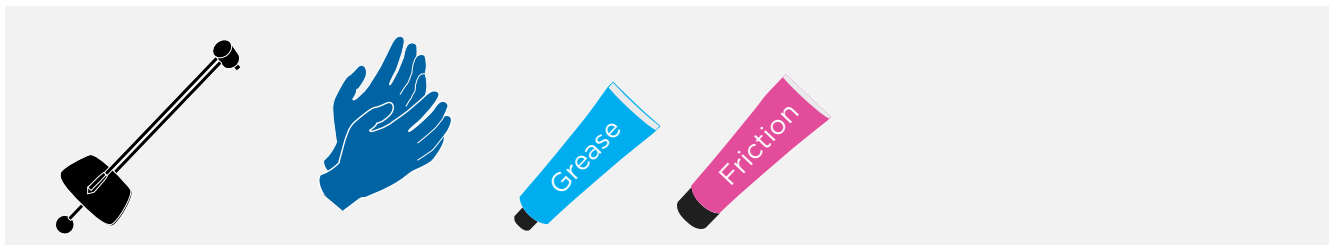

NOTICE

A chain must be installed to properly adjust your derailleur. For chain installation visit www.sram.com/service.

BEMÆRK

Der skal være en kæde monteret, for at bagskifteren kan justeres korrekt. For montering af kæde se www.sram.com/service.

NOTĂ

Pentru a regla corect deraiorul trebuie să fie montat lanțul. Pentru montarea lanțului vizitați www.sram.com/service.

UWAGA

Aby poprawnie wyregulować przerzutkę, łańcuch musi być zamontowany. Aby uzyskać informacje dotyczące montażu łańcucha, odwiedź stronę internetową pod adresem www.sram.com/service.

UPOZORNĚNÍ

Ke správnému seřízení měniče je nutné namontovat řetěz. Postup montáže řetězu najdete na adrese visit www.sram.com/service.

ΠΡΟΕΙΔΟΠΟΙΗΣΗ

Πρέπει να τοποθετηθεί αλυσίδα για σωστή ρύθμιση του εκτροχιαστή σας. Για τοποθέτηση της αλυσίδας, επισκεφθείτε τη διεύθυνση www.sram.com/service.

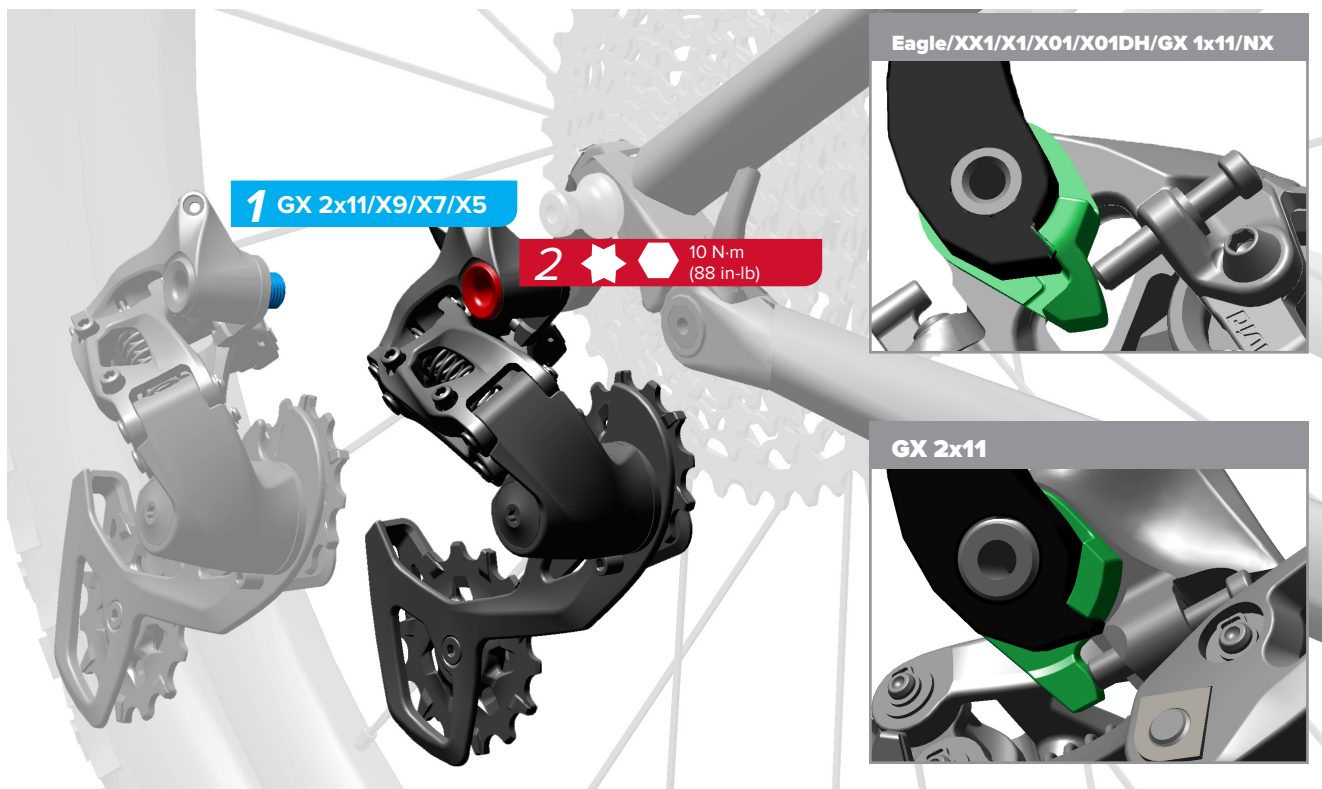

NOTICE

When installing a 1x12, 1x11, or GX 2x11 rear derailleur push the B-washer forward. There must not be a gap between the B-washer and the rear derailleur hanger. A gap can cause the rear derailleur to loosen or break away from the B-Bolt.

BEMÆRK

Tryk B-skiven fremad, når du monterer en 1x12, 1x11, eller GX 2x11/GX 2x11 baggearskifter. B-skiven og beslaget til baggearskifteren skal sidde tæt sammen. Hvis de ikke sidder tæt sammen, kan baggearskifteren løsne sig eller brække ud fra B-bolten.

NOTĂ

La montarea unui deraior spate 1x12, 1x11 sau GX 2x11 împingeți șaiba B spre înainte. Între șaiba B și suportul deraiorului nu trebuie să rămână niciun spațiu. Existența unui spațiu poate duce la desprinderea sau ruperea deraiorului de la șurubul B.

UWAGA

Montując przerzutki tylne GX 1x12, 1x11 lub 2x11, należy popchnąć podkładkę typu B do przodu. Pomiędzy podkładką typu B a wieszakiem przerzutki tylnej nie może być odstęp. Odstęp może spowodować obluzowanie lub oderwanie się przerzutki tylnej od śruby typu B.

UPOZORNĚNÍ

Při montáži zadního měniče 1x12, 1x11 nebo GX 2x11 zatlačte podložku B směrem dopředu. Mezi podložkou B a závěsem zadního měniče nesmí být žádná mezera. Mezera by mohla způsobit uvolnění nebo oddělení zadního měniče od šroubu B.

ΠΡΟΕΙΔΟΠΟΙΗΣΗ

Κατά την τοποθέτηση ενός οπίσθιου εκτροχιαστή 1x12, 1x11 ή GX 2x11, σπρώξτε τη ροδέλα B προς τα εμπρός. Δεν πρέπει να υπάρχει κενό μεταξύ της ροδέλας B και το άγκιστρο του πίσω εκτροχιαστή. Το κενό μπορεί να προκαλέσει τη χαλάρωση ή την απόσπαση του οπίσθιου εκτροχιαστή από το μπουλόνι B.

Rear Derailleur Adjustment

Regulacja przerzutki tylnej

Justering af bagskifter

Seřízení zadního měniče

Reglarea deraiorului din spate
Προσαρμογή οπίσθιου
εκτροχιαστή

High Limit Screw Adjustment

Regulacja górnej śruby
ograniczającej

Justeringskrue for øvre grænse

Nastavení šroubu horní hranice

Șurub de reglare limită superioară

Προσαρμογή βίδας
υψηλού ορίου

Align the center of the lower guide pulley with the outboard edge of the smallest cog.

Ret midten af det nederste pullyhjul ind med den yderste kant af det mindste tandhjul i kassettekransen.

Aliniapi centrul fuliei de ghidare inferioare cu muchia exterioară a celui mai mic pinion.

Wyosuj środek dolnej rolki prowadzącej z zewnętrzną krawędzią najmniejszej tylnej zębátky.

Vyrovnejte střed dolního vodícího kotouče s vnějším okrajem nejmenšího kolečka.

Ευθυγραμμίστε το κέντρο στο κάτω ροδάκι του πίσω εκτροχιαστή (guide pulley) με την εξωτερική άκρη του μικρότερου γραναζιού.

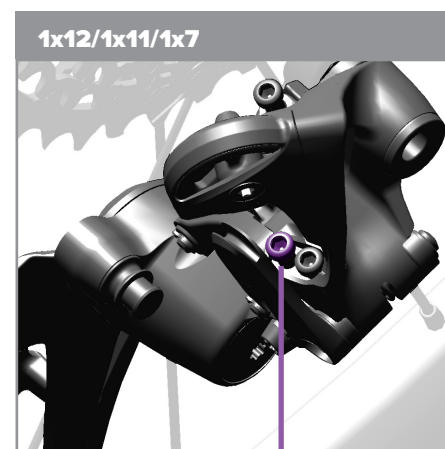
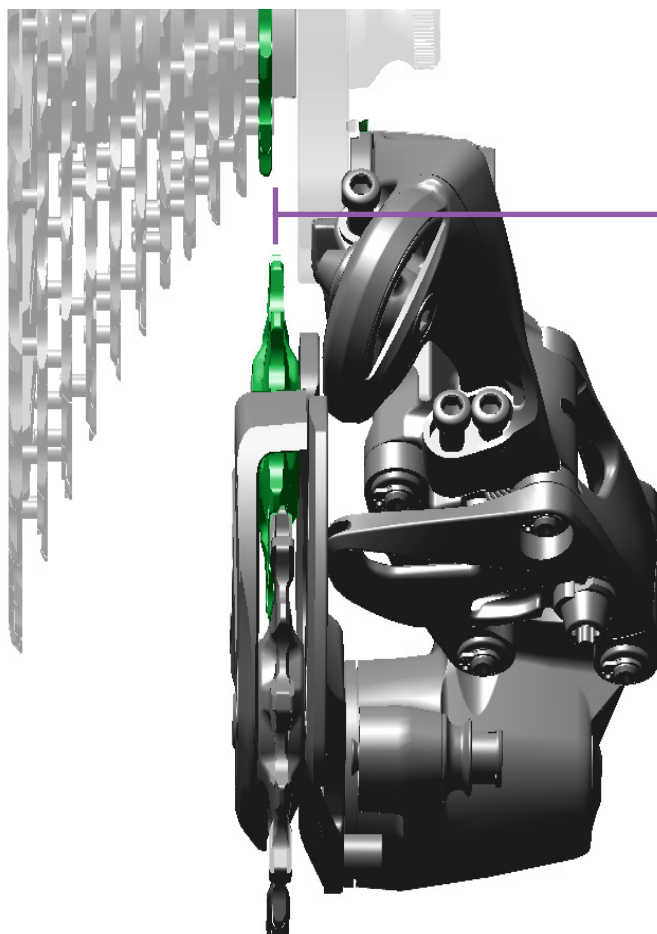

- The rear shifter must be in the furthest outboard position.
- Route the cable through the derailleur and clamp groove.
- Pull the cable taught then tighten the anchor bolt.
- Tylina przerzutka musi znajdować się w położeniu najdalej na zewnątrz.
- Przeprowadź linkę przez przerzutkę i rowek zacisku.
- Naciągnij linkę, a następnie dokręć śrubę kotwiącą.

- Baggearskifteren skal være i den yderste position.
- Før kablet gennem gearskifteren og rillen til klampen.
- Træk kablet stramt, og spænd så ankerbolten.
- Přehazovačka musí být v poloze odpovídající nejmenšímu kolečku.
- Vedte lanko měničem a drážkou svorky.
- Zatažením lanko napněte a poté utáhněte kotvicí šroub.

- Schimbătorul din spate trebuie să fie în poziție extremă spre în afară.
- Dispuneți cablul prin deraior și canalul dispozitivului de prindere.
- Întindeți cablul și strângeți șurubul de fixare.
- Το πίσω χειριστήριο αλλαγής ταχυτήτων πρέπει να είναι στην πιο έξω θέση.
- Δρομολογήστε το συρματοσχοινοῦ μέσω του εκτροχιαστή και του αυλακίου του σφιγκτήρα.
- Τεντώστε το συρματοσχοινοῦ τραβώντας και κατόπιν σφίξτε το μπουλόνι της αρπάγης.

Eagle/XX1/XX1/X01/X01DH/GX 1x11/NX

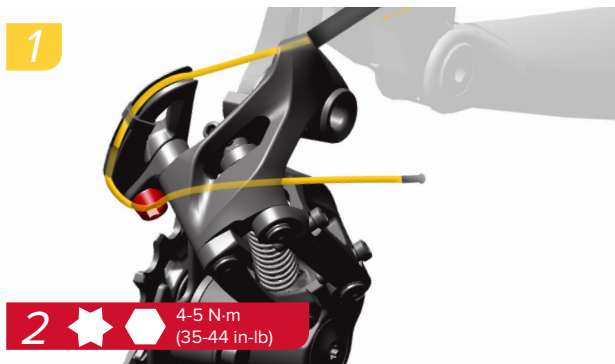

XX/GX 1x11



X7/X5/X4/GX 2x10

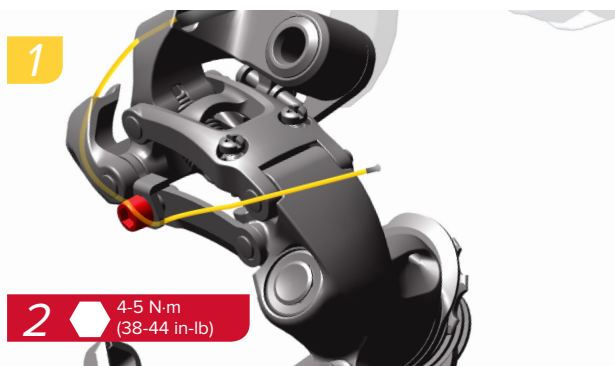

X0/X9

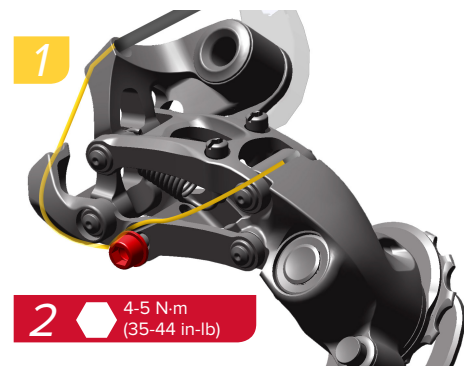

Low Limit Screw Adjustment

Regulacja dolnej śruby ograniczającej

Justeringskrue for nedre grænse

Nastavení šroubu dolní hranice

Șurub de reglare limită inferioară

Προσαρμογή βίδας χαμηλού ορίου

Align the center of the upper guide pulley with the center of the largest cog.

Ret midten af det øverste pullyhjul i bagskifteren ind med midten af det største tandhjul i kassettekransen.

Aliniați centrul fuliei de ghidare superioare cu centrul celui mai mare pinion.

Wyrównaj środek górnej rolki prowadzącej ze środkiem największej tylnej zębatki.

Vyrovnejte střed horního vodícího kotouče se středem největšího kolečka.

Ευθυγραμμίστε το κέντρο στο πάνω ροδάκι του πίσω εκτροχιαστή (guide pulley) με το κέντρο του μεγαλύτερου γραναζιού.

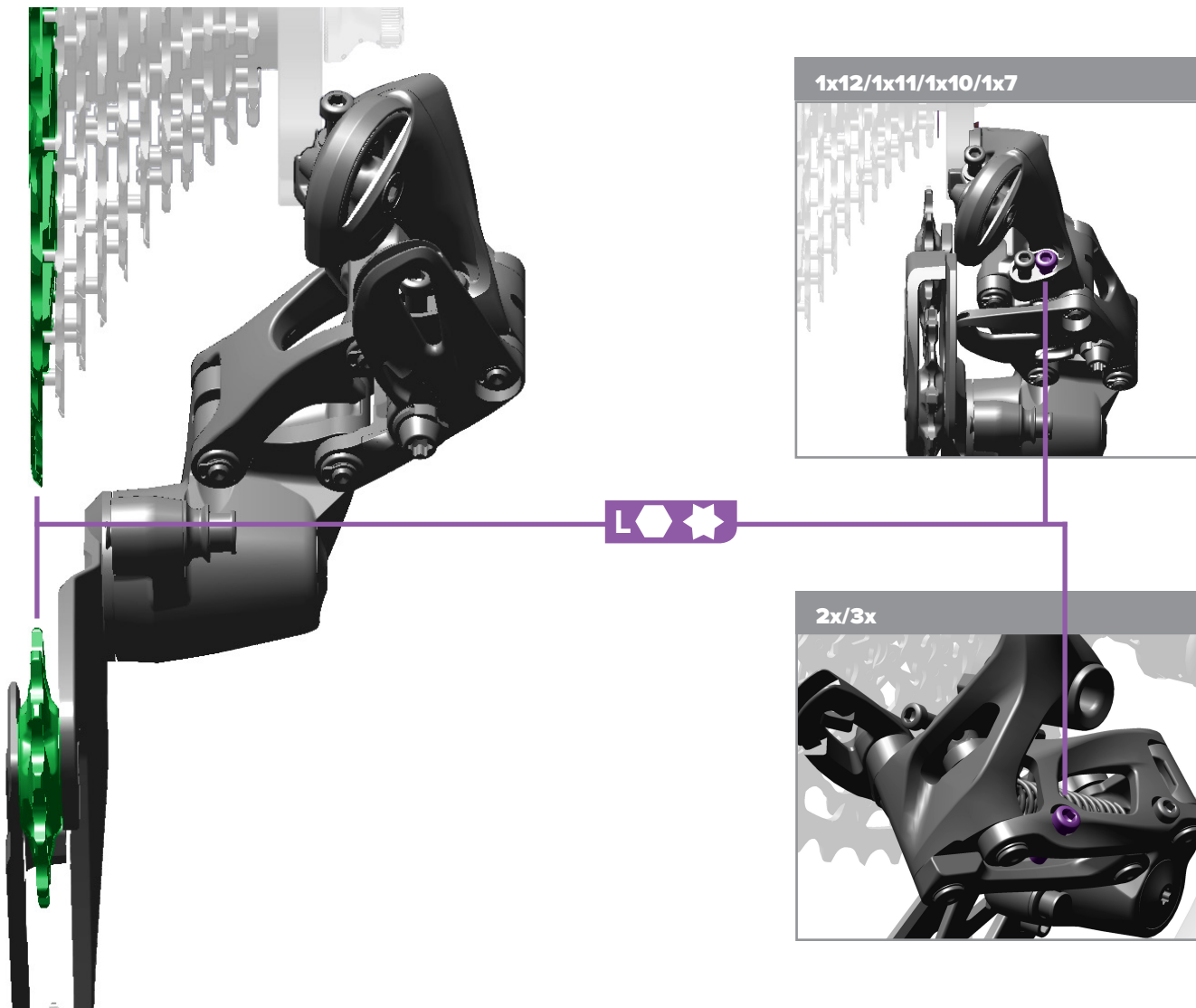

Measure
Messen
Medir

Mesurer
Misurare
Meten

Medir
計測
測量



Adjust
Reguluj

Juster
Nastavit

Reglare
Προσαρμογή

Chain Gap Adjustment

Regulacja odstępu łańcucha

For full suspension bicycles, measure the chain gap while the bicycle is in the sag position. Install the chain gap tool onto the upper pulley wheel. Turn the B-Adjust screw to align the large cassette cog with the cog outline on the tool.

W przypadku rowerów z pełną amortyzacją zmierz odległość pomiędzy krążkiem naprężającym łańcucha a zębatką, gdy rower jest w pozycji ugiętej. Zamontuj na górnym kole łańcuchowym narzędzie do regulacji dystansu pomiędzy krążkiem naprężającym łańcucha a zębatką. Obróć śrubę regulacyjną typu B w taki sposób, by zsynchronizować duże koło zębate kasety z konturem koła na narzędziu.

Justering af kædemellemrum

Nastavení vůle řetězu

Ved cykler med affjedring foran og bagved, full suspension, skal mellemrummet til kæden måles, mens cykel er presset ned. Monter værktøjet til kædemellemrum på det øverste pulley-hjul. Drej B-justeringsskruen for at rette det største tandhjul på kassetten ind efter linjen som markerer ydersiden af tandhjulet på værktøjet.

U jízdních kol s plným odpružením změřte mezeru řetězu při poklesu. Nasaďte nástroj pro úpravu mezery řetězu na horní vodící kladku. Otáčením nastavovacího šroubu B-Adjust vyrovnajte velké kolečko kazety s obrysem kolečka na nástroji.

Reglarea spațiului lanțului

Ρύθμιση κενού αλυσίδας

La bicicletele cu suspensie integrală măsurați spațiul cu suspensia comprimată static. Montați scula pentru reglat spațiul lanțului pe fulia conducătoare de sus. Rotiți șurubul de reglare B și aliniați pinionul cel mai mare al casetei cu conturul pinionului de pe sculă.

Για ποδήλατα με πλήρη ανάρτηση, μετρήστε το κενό της αλυσίδας ενώ το ποδήλατο βρίσκεται σε θέση βύθισης. Τοποθετήστε το εργαλείο του κενού της αλυσίδας πάνω στον πάνω τροχό της τροχαλίας. Στρέψτε τη βίδα ρύθμισης B για να ευθυγραμμίσετε το μεγάλο γρανάζι της κασέτας με το σκιαγράφημα γρανάζιού στο εργαλείο.

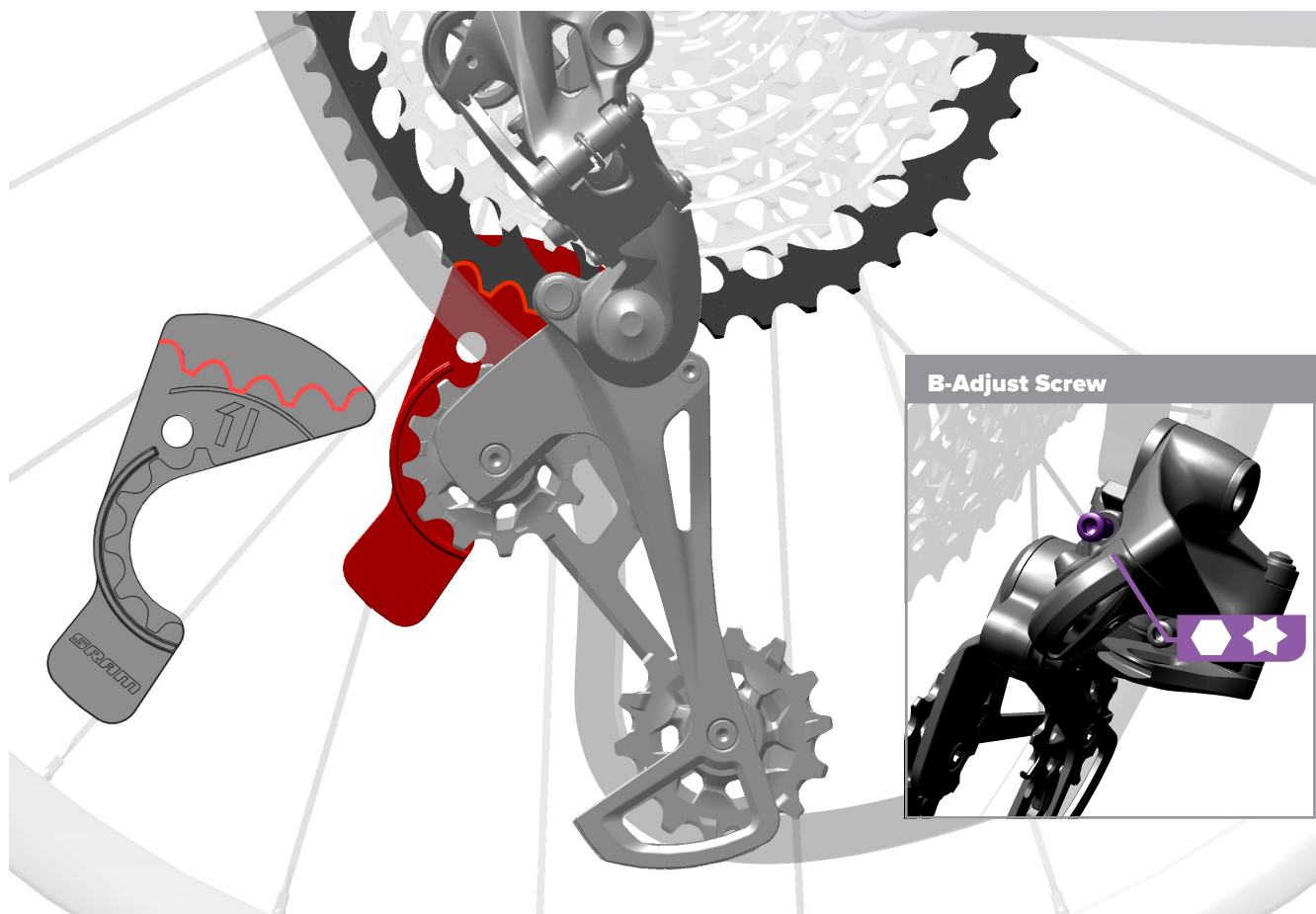

Measure
Messen
Medir

Mesurer
Misurare
Meten

Medir
計測
測量



Adjust
Reguluj

Juster
Nastavit

Reglare
Προσαρμογή

B-Adjust Screw Adjustment

Regulacja śruby regulacyjnej typu B

B-justeringens skruejustering

Nastavení šroubu B-Adjust

Ψυρὺβ δε ρεγλαρε Β

Προσαρμογή βίδας ρύθμισης Β

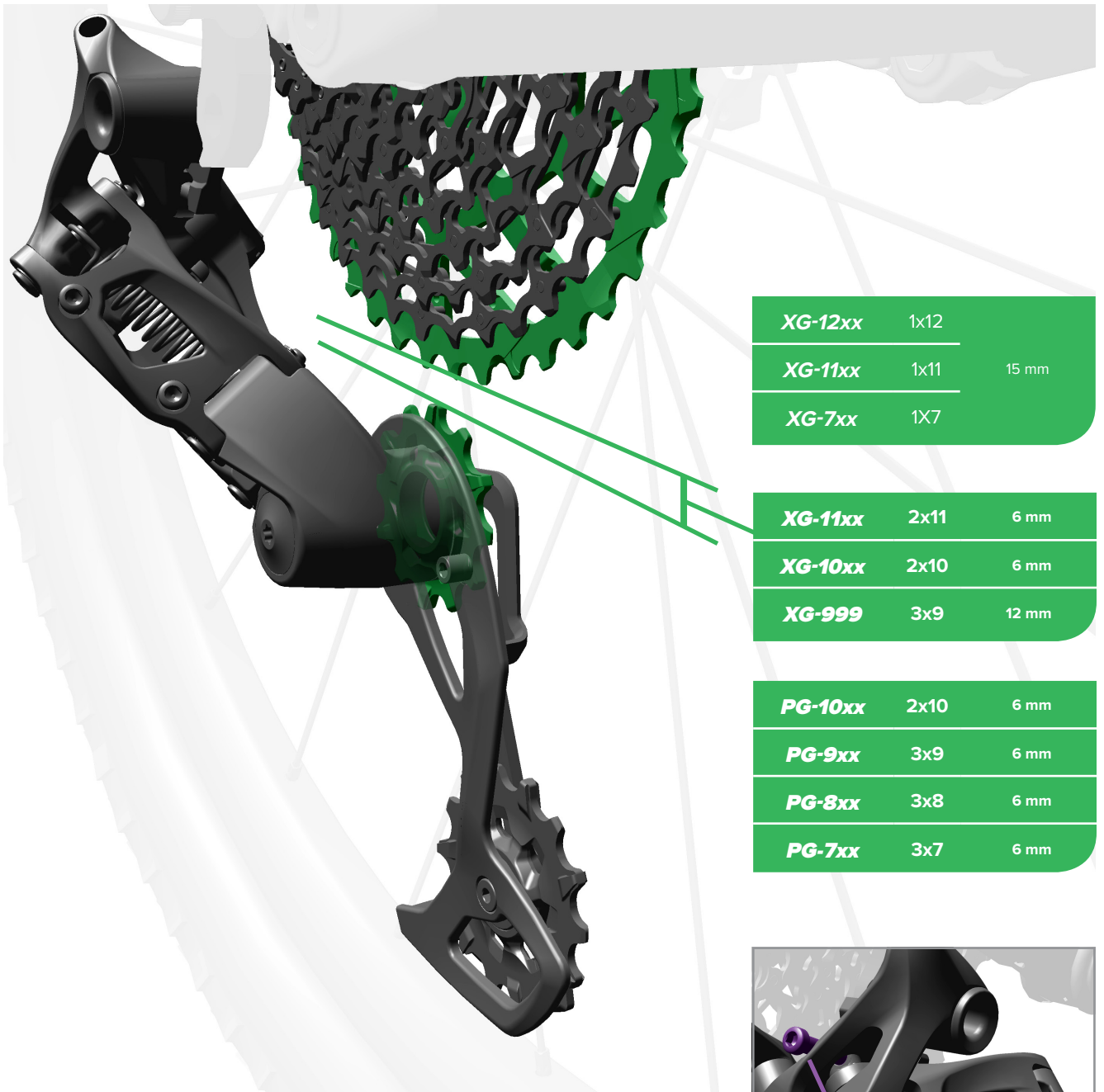

XG-12xx	1x12	
XG-11xx	1x11	15 mm
XG-7xx	1X7	

XG-11xx	2x11	6 mm
XG-10xx	2x10	6 mm
XG-999	3x9	12 mm

PG-10xx	2x10	6 mm
PG-9xx	3x9	6 mm
PG-8xx	3x8	6 mm
PG-7xx	3x7	6 mm

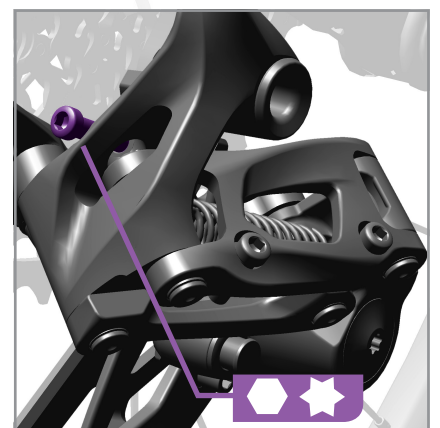

Derailleurs with Cage Lock™

Przerzutki z mechanizmem
Cage Lock™

For rear derailleurs with a Cage Lock, the Cage Lock feature will allow for easier chain installation.

⚠ WARNING - PINCH HAZARD

The derailleur is spring loaded and will return from the Cage Lock position rapidly. Keep fingers clear of pinch points.

W przypadku przerzutek z mechanizmem Cage Lock, mechanizm ten umożliwia łatwiejszy montaż łańcucha.

⚠ OSTRZEŻENIE - RYZYKO PRZYCIŚNIĘCIA SKÓRY

Przerzutka jest urządzeniem sprężynowym, w związku z czym szybko powróci z pozycji utrzymywanej mechanizmem Cage Lock do pozycji wyjściowej. Trzymaj palce z daleka od miejsc, w których występuje niebezpieczeństwo przycięcia skóry.

Gearskifter med Cage Lock™

Prěsmykače s prvkem Cage Lock™

Ved baggearskiftere med en Cage Lock gør denne funktion det nemmere at montere kæden.

⚠ ADVARSEL - KLEMMERISIKO

Gearskifteren er spændt med fjedre og vil hurtigt og med stor styrke springe tilbage fra den låste position. Hold fingrene væk fra steder, de kan komme i klemme.

La deraioarele cu Cage Lock, acest dispozitiv permite o montare mai ușoară a lanțului.

⚠ AVERTIZARE - NEBEZPEČÍ SKŘÍPNUTÍ

Deraiorul este tensionat de un arc și va reveni rapid din poziția Cage Lock. Țineți degetele la distanță față de punctele de prindere.

Deraioare cu Cage Lock™

Εκτροχιαστές με ασφάλεια
κλωβού (Cage Lock™)

U zadních měničů vybavených funkcí Cage Lock si lze montáž řetězu usnadnit pomocí této funkce Cage Lock.

⚠ VAROVÁNÍ - PERICOL DE PRINDERE

Zadní měnič je uchycen na pružině a ze zajištěné polohy systému Cage Lock se rychle vrátí. Nestrkejte prsty do míst, kde hrozí skřípnutí.

Για οπίσθιους εκτροχιαστές με ασφάλεια κλωβού, το χαρακτηριστικό της ασφάλειας κλωβού επιτρέπει ευκολότερη τοποθέτηση αλυσίδας.

⚠ ΠΡΟΕΙΔΟΠΟΙΗΣΗ - ΚΙΝΔΥΝΟΣ ΠΑΓΙΔΕΥΣΗΣ

Ο εκτροχιαστής διαθέτει ελατήριο και επιστρέφει γρήγορα από τη θέση ασφάλειας κλωβού. Κρατήστε τα δάχτυλά σας μακριά από τα σημεία εμπλοκής.

Lock the Cage Lock

Zablokuj mechanizm Cage Lock

Lås Cage Lock'en

Blocare Cage Lock

Uzamkněte zámek Cage Lock

Κλειδώστε το Cage Lock

(Ασφάλεια κλωβού)



Unlock Cage Lock

Odblokuj mechanizm Cage Lock

Lås Cage Lock'en op

Deblocare Cage Lock

Odemkněte zámek Cage Lock

Ξεκλειδώστε το Cage Lock

(Ασφάλεια κλωβού)

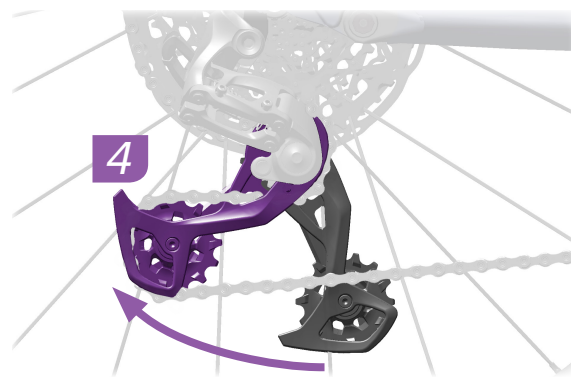

Slow Outboard Shifting

Langsomt udvendigt gearskift

Schimbarea lentă spre exterior

Wolna zmiana biegu na zewnątrz

Pomalé řazení na těžší převod

Αργή εξωτερική αλλαγή ταχυτήτων

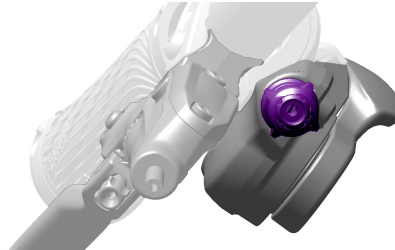
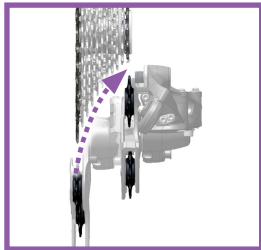

Slow shifting from a larger cog to a smaller cog (**outboard shifting**)? Turn the barrel adjuster clockwise.

Langsomt skift fra et større til et mindre tandhjul (**udvendigt skift**)? Drej justeringsskruen med uret.

Jde řazení z většího pastorku na menší (**řazení na těžší převod**) pomalu a neochotně? Otočte seřizovacím válečkem ve směru hodinových ručiček.

Wolna zmiana z większej zębatki na mniejszą (**zmiana na zewnątrz**)? Obróć nastawiacz tulejkowy zgodnie z ruchem wskazówek zegara.

Schimbare lentă de la un pinion mai mare la unul mai mic (**schimbare spre exterior**)? Rotiți tamburul de reglare spre dreapta.

Αργή αλλαγή ταχύτητας από μεγαλύτερο γρανάτζι σε μικρότερο γρανάτζι (**εξωτερική αλλαγή ταχυτήτων**); Στρέψτε τον κυλινδρικό ρυθμιστή δεξιόστροφα.

Slow Inboard Shifting

Langsomt indvendigt gearskift

Schimbarea lentă spre interior

Wolna zmiana biegu do wewnątrz

Pomalé řazení na lehčí převod

Αργή εσωτερική αλλαγή ταχυτήτων

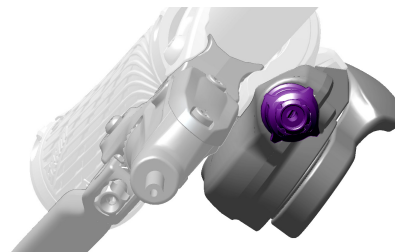
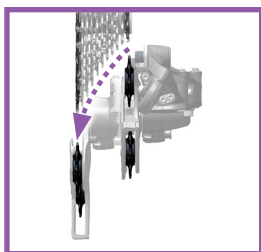

Slow shifting from a smaller cog to a larger cog (**inboard shifting**)? Turn the barrel adjuster counter-clockwise.

Langsomt skift fra et større til et mindre tandhjul (indvendigt skift)? Drej justeringsskruen mod uret.

Jde řazení z menšího pastorku na větší (řazení na lehčí převod) pomalu a neochotně? Otočte seřizovacím válečkem proti směru hodinových ručiček.

Wolna zmiana z mniejszej zębatki na większą (zmiana do wewnątrz)? Obróć nastawiacz tulejkowy przeciwnie do ruchu wskazówek zegara.

Schimbare lentă de la un pinion mai mic la unul mai mare (schimbare spre interior)? Rotiți tamburul de reglare spre stânga.

Αργή αλλαγή ταχύτητας από μικρότερο γρανάτζι σε μεγαλύτερο γρανάτζι (εσωτερική αλλαγή ταχυτήτων); Στρέψτε τον κυλινδρικό ρυθμιστή αριστερόστροφα.

Front Derailleur Installation

Montaż przerzutki przedniej

Montering af forgearskifter

Montáž přesmykače

Montarea deraiorului din față

Τοποθέτηση εμπρόσθιου
εκτροχιαστή

High Direct Mount

Mocowanie bezpośrednie u góry

Høj direkte montering

Římé upevnění nahoře

Montarea directă cu șuruburile sus

Υψηλή απευθείας τοποθέτηση



Torque
Wartość momentu

Spænd
Utahovací moment

Cuplu de strângere
Ροπή

Low Direct Mount

Mocowanie bezpośrednie u dołu

Lav direkte montering

Přímé upevnění dole

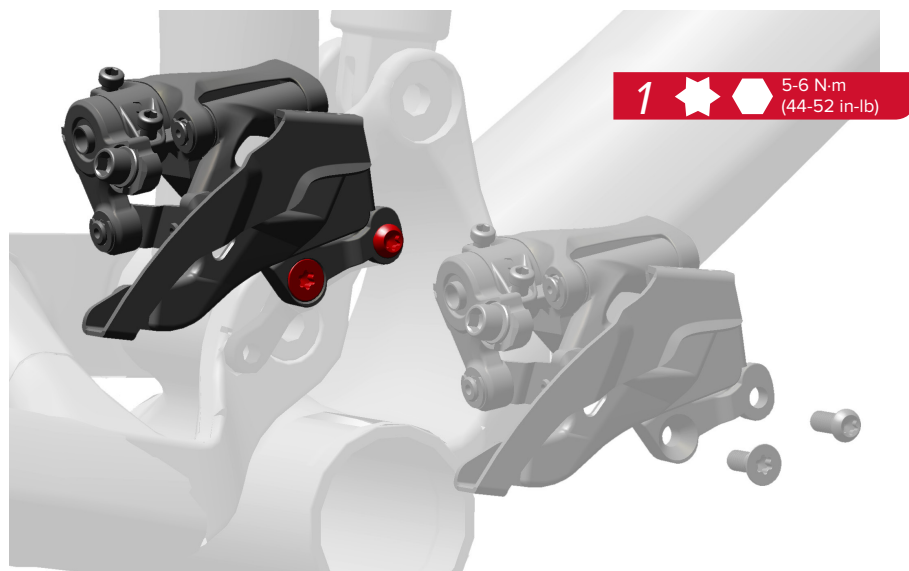
Montarea directă cu șuruburile jos
Χαμηλή απευθείας τοποθέτηση
(Direct Mount)**NOTICE**

If you have a Direct Mount style front derailleur, install it before you install your crankset.

BEMÆRK

Hvis forskifteren er en type til direkte montering, skal den monteres før kranksættet.

NOTĂ

Dacă aveți un deraior față tip montare directă montați-l înainte de pedalier.

UWAGA

W przypadku przednich przerzutek typu Direct Mount należy je zainstalować przed zainstalowaniem korby.

UPOZORNĚNÍ

Pokud máte přesmykač Front Mount, nainstalujte jej dříve než hřídel.

ΠΡΟΕΙΔΟΠΟΙΗΣΗ

Αν έχετε εμπρόσθιο εκτροχιαστή άμεσης τοποθέτησης (Direct Mount), τοποθετήστε τον πριν τοποθετήσετε το δισκοβραχίονα.

High Clamp
Zacisk górný

Højt beslag
Upevnění objímky nahoře

Colierul sus
Υψηλός σφιγκτήρας

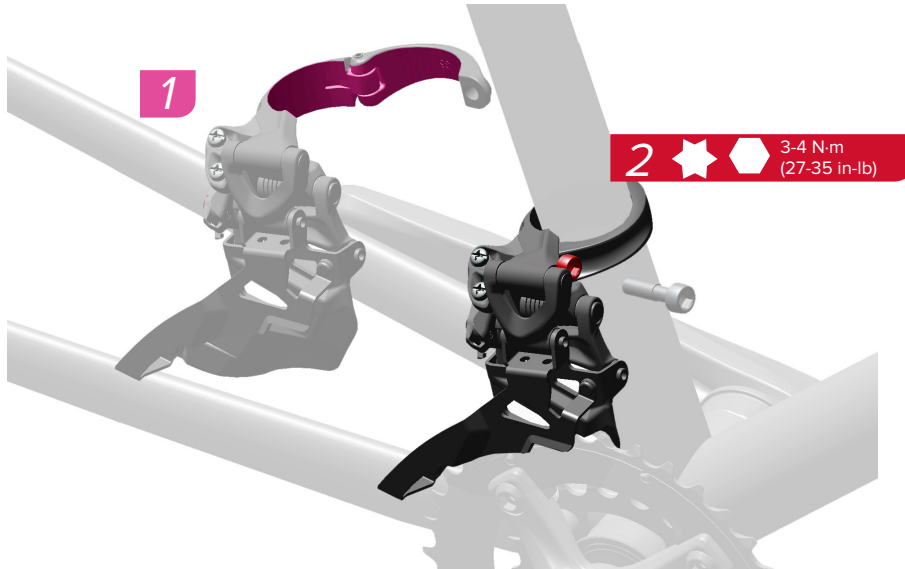

Low Clamp
Zacisk dolný

Lavt beslag
Upevnění objímky dole

Colierul jos
Χαμηλός σφιγκτήρας

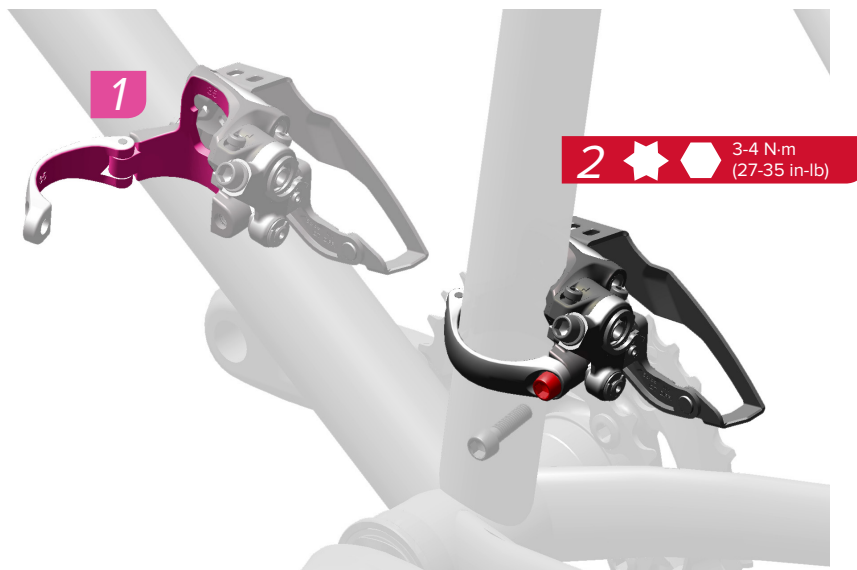

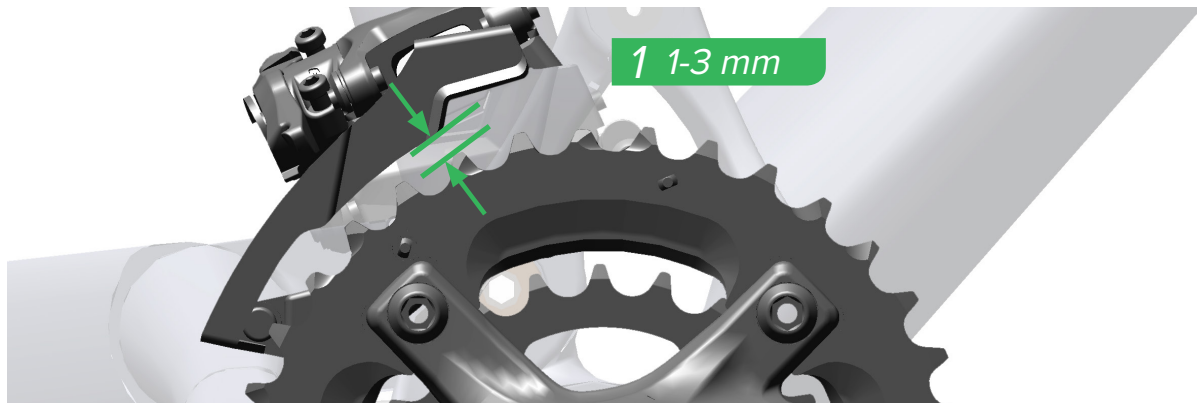

The distance between the top edge of the teeth on the large chain ring and the bottom edge of the derailleur cage must measure between 1-3 mm.

Odstęp pomiędzy górną krawędzią zębów największego koła zębatego łańcucha a dnem klatki przrzutki powinien wynosić pomiędzy 1 mm a 3 mm.

Afstanden mellem den øverste kant af tænderne på den store klinge og bundkanten af forskifterens kædeføring skal måle mellem 1-3 mm.

Vzdálenost mezi horním okrajem zubu na velkém převodníku a spodním okrajem vodiče přesmykače musí být 1 až 3 mm.

Distanța dintre marginea de sus a dinților foi pedalieră mari și marginea de jos a carcasei deraiorului trebuie să fie de 1 - 3 mm.

Η απόσταση μεταξύ της πάνω άκρης των δοντιών του μεγάλου δακτυλίου αλυσίδας και της κάτω άκρης του κλωβού του εκτροχιαστή πρέπει να είναι 1-3 mm.

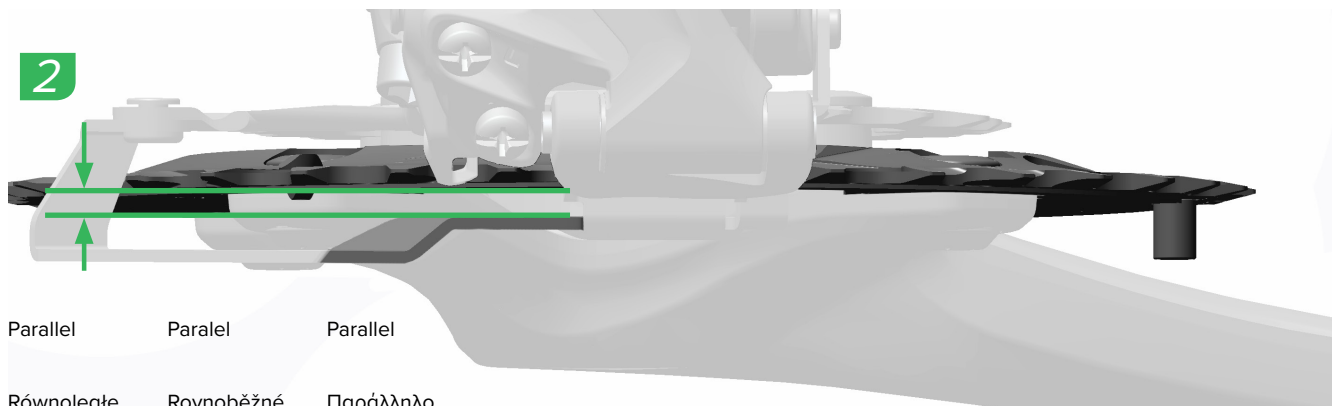

The largest chainring must be parallel with the inner edge of the outer cage.

Największa zębatka musi być położona równoległe do wewnętrznej krawędzi zewnętrznej klatki.

Den største klinge skal være parallel med den indersiden på yderste side af kædeføringen.

Největší řetězové kolo musí být rovnoběžné s vnitřní hranou vnějšího vodiče řetězu.

Foia pedalieră cea mai mare trebuie să fie paralelă cu marginea internă a carcasei externe.

Ο μεγαλύτερος δακτύλιος της αλυσίδας πρέπει να είναι παράλληλος με την εσωτερική άκρη του εξωτερικού κλωβού.



The distance between the outer edge of the largest chain ring and the inner edge of the derailleur cage should measure approximately 1.5 mm.

Odstęp pomiędzy zewnętrzną krawędzią największego koła zębatego łańcucha a wewnętrzną krawędzią klatki przerzutki powinien wynosić około 1,5 mm.

Afstanden mellem den yderste kant af den store klinge og inderkanten af forskifterens kædeføring skal måle omkring 1,5 mm.

Vzdálenost mezi vnějším okrajem největšího převodníku a vnitřním okrajem vodiče přesmykače by měla být přibližně 1,5 mm.

Distanța dintre marginea externă a foii pedaliere cea mai mare și marginea internă a carcasei deraiorului trebuie să fie de aproximativ 1,5 mm.

Η απόσταση μεταξύ της εξωτερικής άκρης του μεγαλύτερου δακτυλίου αλυσίδας και της εσωτερικής άκρης του κλωβού του εκτροχιαστή πρέπει να είναι περίπου 1,5 mm.

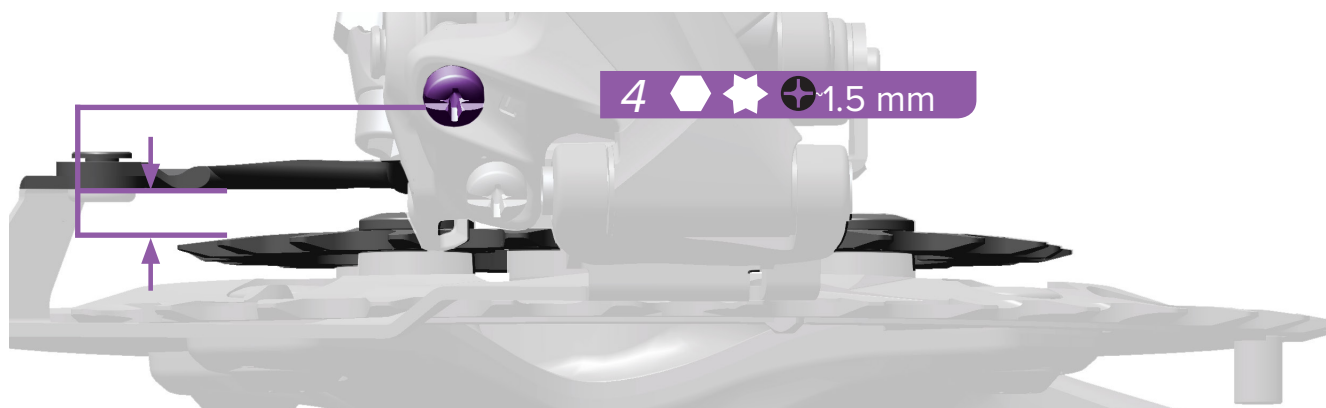

The distance between the outer edge of the smallest chain ring and the inner edge of the derailleur cage should measure approximately 1.5 mm.

Odstęp pomiędzy zewnętrzną krawędzią najmniejszego koła zębatego łańcucha a wewnętrzną krawędzią klatki przerzutki powinien wynosić około 1,5 mm.

Afstanden mellem yderkanten af den mindste klinge og inderkanten af forskifterens kædeføring skal måle omkring 1,5 mm.

Vzdálenost mezi vnějším okrajem nejmenšího převodníku a vnitřním okrajem vodiče přesmykače by měla být přibližně 1,5 mm.

Distanța dintre marginea externă a foii pedaliere cea mai mică și marginea internă a carcasei deraiorului trebuie să fie de aproximativ 1,5 mm.

Η απόσταση μεταξύ της εξωτερικής άκρης του μικρότερου δακτυλίου αλυσίδας και της εσωτερικής άκρης του κλωβού του εκτροχιαστή πρέπει να είναι περίπου 1,5 mm.

**Low Direct Mount &
Low Clamp Dual Pull**

Mocowanie bezpośrednio u dołu
i zacisk dolny – typ Dual Pull

Lav direkte montering og
lavt beslag ved dobbeltræk

Přímé nebo objímkové upevnění
dole dvojí tah

Tracțiune dublă la montarea directă
cu șuruburile jos și colierul jos

Χαμηλή απευθείας τοποθέτηση &
Διπλή έλξη χαμηλού σφιγκτήρα

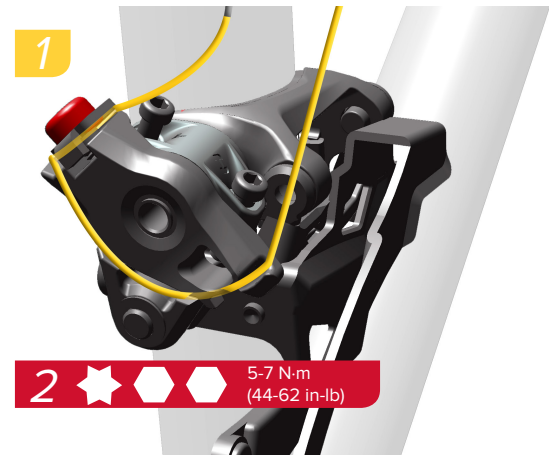
**Top & Bottom Pull**

Górny i dolny ciąg linki
(Top Pull i Bottom Pull)

Top- og bundtræk
Horní a spodní tah

Tracțiune în sus și în jos
Πάνω & κάτω έλξη

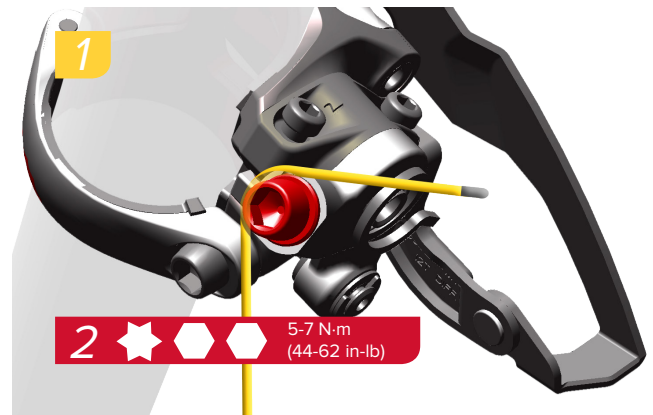

Slow Outboard Shifting

Wolna zmiana biegu na zewnątrz

Langsomt udvendigt gearskift
Pomalé řazení na těžší převod

Schimbarea lentă spre exterior
Αργή εξωτερική αλλαγή
ταχυτήτων

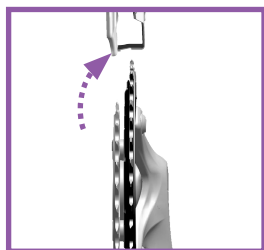

Slow shifting from a smaller chainring to a larger chainring (**outboard shifting**)? Turn barrel adjuster counter-clockwise.

Wolna zmiana biegu z mniejszego koła zębatego na większe (**zmiana na zewnątrz**)? Obróć nastawiacz tulejkowy przeciwnie do ruchu wskazówek zegara.

Langsomt skift fra en mindre klinge til en større klinge (**udvendigt skift**)? Drej justeringsskruen mod uret.

Schimbare lentă de la o foaie pedalieră mai mică la una mai mare (**schimbare spre exterior**)? Rotiți tamburul spre stânga.

Jde řazení z menšího převodníku na větší (řazení na těžší převod) pomalu a neochotně? Otočte seřizovací válečkem proti směru hodinových ručiček.

Αργή αλλαγή ταχύτητας από μικρότερο δακτύλιο αλυσίδας σε μεγαλύτερο δακτύλιο αλυσίδας (**εξωτερική αλλαγή ταχυτήτων**); Στρέψτε τον κυλινδρικό ρυθμιστή αριστερόστροφα.

Slow Inboard Shifting

Wolna zmiana biegu do wewnątrz

Langsomt indvendigt gearskift
Pomalé řazení na lehčí převod

Schimbarea lentă spre interior
Αργή εσωτερική αλλαγή
ταχυτήτων

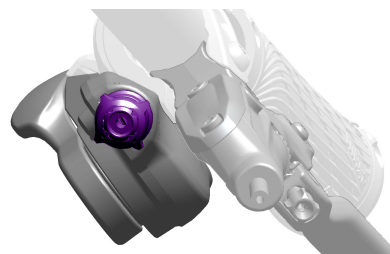
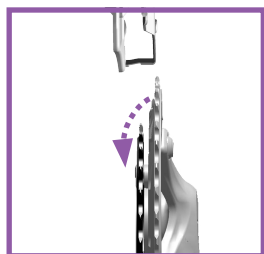

Slow shifting from a larger chainring to a smaller chainring (**inboard shifting**)? Turn the barrel adjuster clockwise.

Wolna zmiana biegu z większej zębatki na mniejszą (**zmiana do wewnątrz**)? Obróć nastawiacz tulejkowy zgodnie z ruchem wskazówek zegara.

Langsomt skift fra en større klinge til en mindre klinge (**indvendigt skift**)? Drej justeringsskruen med uret.

Jde řazení z většího převodníku na menší (řazení na lehčí převod) pomalu a neochotně? Otočte seřizovací válečkem ve směru hodinových ručiček.

Schimbare lentă de la o foaie pedalieră mai mare la una mai mică (**schimbare spre interior**)? Rotiți tamburul de reglare spre dreapta.

Αργή αλλαγή ταχύτητας από μεγαλύτερο δακτύλιο αλυσίδας σε μικρότερο δακτύλιο αλυσίδας (**εσωτερική αλλαγή ταχυτήτων**); Στρέψτε τον κυλινδρικό ρυθμιστή δεξιόστροφα.

SRAM[®]

www.sram.com

“We will revolutionize the relationship that our users have with SRAM products, cultivating a bond between the rider and bicycle. Our technical communication will be delivered in innovative and exciting ways, with deliberation and accuracy that inspires loyalty and trust across the globe.”

-SRAM TechCom Vision Statement



ASIAN HEADQUARTERS
SRAM Taiwan
No. 1598-8 Chung Shan Road
Shen Kang Hsiang, Taichung City
Taiwan R.O.C.

WORLD HEADQUARTERS
SRAM LLC
1000 W. Fulton Market, 4th Floor
Chicago, Illinois 60607
USA

EUROPEAN HEADQUARTERS
SRAM Europe
Paasbosweg 14-16
3862ZS Nijkerk
The Netherlands